



# PRODUKTOVÝ KATALÓG

Strechy mnohých generácií



SYSTÉMOVÉ RIEŠENIE

GROUP 



## Skupina Blachotrapez - strechy mnohých generácií

Priemyselný segment výroby strešných a fasádnych krytín prešiel v posledných desaťročiach zásadnou transformáciou, ktorá odráža nielen technologický pokrok v oblasti ocele a povrchových úprav, ale aj meniacu sa dynamiku globálneho stavebného trhu. V centre tejto evolúcie stojí skupina Blachotrapez, ktorej vývoj od miestnej remeselnej dielne k nadnárodnému lídrovi predstavuje jedinečnú prípadovú štúdiu rodinného podnikania založeného na kombinácii tradičných hodnôt, technologickej precíznosti a progresívneho prístupu k spoločenskej zodpovednosti.

### Blachotrapez SK v Tvrdošíne

Pôsobenie spoločnosti Blachotrapez v Tvrdošíne je ukázkovým príkladom úspešnej medzinárodnej integrácie, ktorá rešpektuje lokálne špecifiká a aktívne prispieva k rozvoju regiónu. Od založenia v roku 2006 prešla slovenská pobočka cestu od obchodného zastúpenia k plnohodnotnému logistickému a strategickému centru, ktoré disponuje modernou infraštruktúrou a silným kapitálovým zázemím.

#### Investície do infraštruktúry a ekonomický profil

Blachotrapez je na Slovensku súčasťou stabilnej medzinárodnej skupiny a svoj rozvoj stavia na investíciách do infraštruktúry, logistiky a obchodných procesov. Postupne sa vybuďovala efektívna distribučná sieť, ktorá zabezpečuje spoľahlivé dodávky produktov po celom území Slovenska. Predaj prebieha prostredníctvom vlastných predajných miest a partnerskej siete, vďaka čomu je spoločnosť blízko svojim zákazníkom a dokáže flexibilne reagovať na ich potreby. V rámci expanzie aktuálne prevádzkuje 29 vlastných predajných pobočiek na území celého Slovenska. Stabilitu spoločnosti potvrdzuje aj vlastný kapitál, ktorý v roku 2024 presiahol 1,85 milióna €. Víziou spoločnosti je profesionálny zákaznícky servis a neustála investícia do vzdelávania, čo potvrdzujú aj pozitívne referencie zákazníkov oceňujúcich ochotu personálu a precíznosť pri expedícii.

#### Technologická dominancia a spoločenská zodpovednosť

Kombinácia technologickej špičky v podobe produktov ako Germania Simetric alebo Jánošík, nekompromisného prístupu ku kvalite potvrdeného dĺžkou poskytovaných záruk a hlbokého ľudského rozmeru. Spoločenské projekty Chceme pomáhať a rodinný festival Dni Klampiarja tvoria unikátnu korporátnu identitu. Blachotrapez tak nie je iba výrobcou plechových striech, ale komplexným partnerom pre moderné stavebníctvo, ktorý formuje podobu európskej architektúry a zároveň sa stará o ľudí, ktorí žijú pod týmito strechami, a tiež o tých, ktorí ich stavajú.

#### Vzdelávanie ako stratégia pre budúcnosť

Nedostatok kvalifikovaných klampiarov a pokrývačov je témou, ktorú Blachotrapez rieši systematicky. Spoločnosť preto investuje do vlastných vzdelávacích štruktúr, ktoré sú dostupné aj pre slovenských partnerov. Základom je školenie v materskom výrobnom závode v Poľsku. Profesionálne školiace centrum v Poniciach, kde sa ročne školia stovky odborníkov na najnovšie techniky montáže a detaily spracovania plechu. Spoločnosť Blachotrapez aktívne podporuje špecializované odbory ako klmpiar, pokrývač a tesár na odborných učilištiach, čím sa snaží o dlhodobú podporu odvetvia a remesla.



Plechové škridly	4 - 15
Trapézové plechy	16 - 21
Strešné panely	22 - 28
Zvitky   Plechy   Fasádne lamely	29 - 31
BTR Systems	32 - 37
KROP – strešné podbitie   odkvapový systém	38 - 58
Strešné doplnky	59 - 70
Plotové systémy	71 - 75
Oplechovanie komína	76
Strešné okná	77
Farby a materiály	78 - 80
Služby	81
Kontakty	82 - 83

**SvetKlampařa** BLACHOTRAPEZ

**E-SHOP NIENEN PRE  
PROFESIONÁLOV**



OHÝBAČKY  
MAAD | MAZANEK



ROLOVACIE OHÝBAČKY  
BUSCHMANN | WUKO



NOŽNICE, KLEŠTE, OHÝBACIE KLEŠTE  
MALCO | BESSEY | FREUND | STUBAI | ZBIROVIA

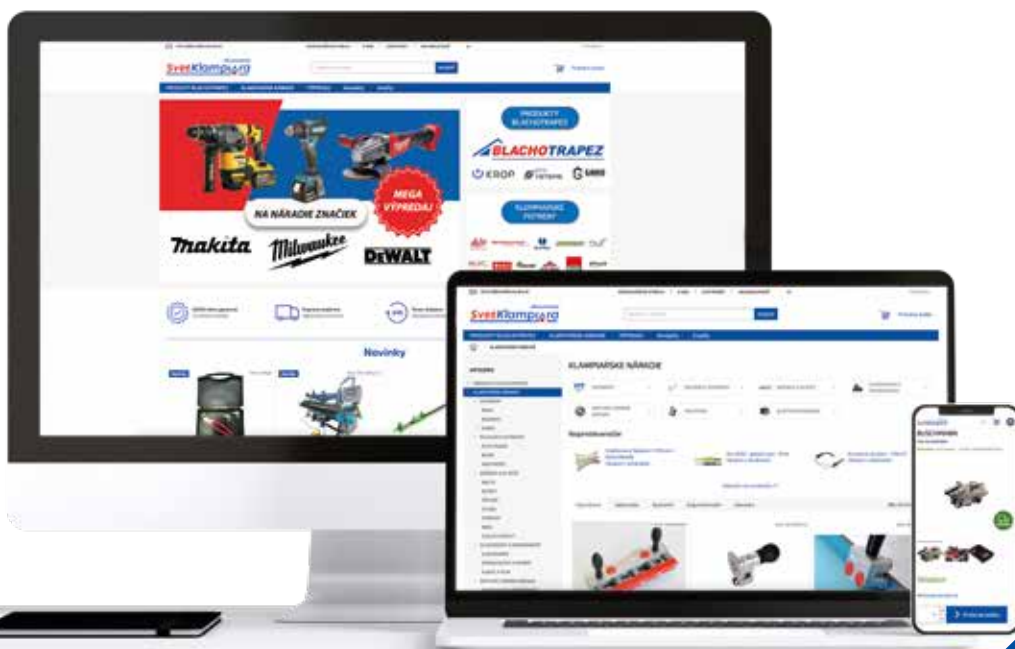

**A EŠTE VIAC NA**

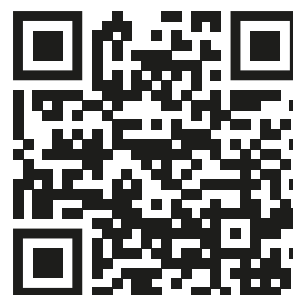

# Plechové škridly

 **BLACHOTRAPEZ<sup>®</sup>**



Hydrocontrol 

Technické parametre

NA MIERU

Celková šírka: 1200 mm  
 Skutočná šírka pokrytia: 1120 mm  
 Hrúbka (oceľ): 0,5 mm  
 Hrúbka (hliník): 0,6 mm  
 Výška pretlačenia: 14 mm  
 Min. dĺžka: 850 mm  
 Max. dĺžka: 5 750 mm  
 Dĺžka modulu: 350 mm  
 Výška profilu: 22 mm  
 Minimálny sklon: 14°

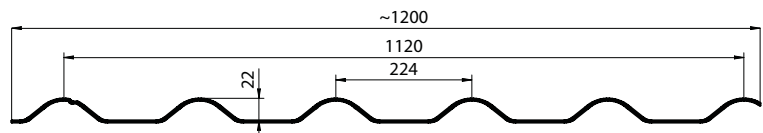

MODUL

NA MIERU

Celková šírka: 1150 mm	1150 mm
Skutočná šírka pokrytia: 1045 mm	1045 mm
Hrúbka (oceľ): 0,5 mm	0,5 mm
Hrúbka (hliník): 0,6 mm	0,6 mm
Výška pretlačenia: 30 mm	20 mm
Min. dĺžka: - mm	740 mm
Max. dĺžka: 725 mm	5 750 mm
Dĺžka modulu: 350 mm	350 mm
Výška profilu: 34 mm	34 mm
Minimálny sklon: 14°	14°
Paleta: 200 ks	-

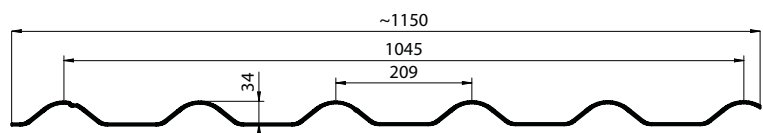

Dostupnosť povrchových úprav

60

Pladur®  
Wrinkle mat Plus

Záruka 60 rokov

Pladur®  
Relief IceCrystal

Záruka 55 rokov

Pladur®  
Wrinkle mat

Záruka 45 rokov

Pladur®  
RAL Premium

Záruka 35 rokov

Hliník  
Stucco | MAT

Záruka 60 rokov



Superior HB

Záruka 55 rokov

Polyester štandard  
MAT (AM)

\* Záruka 35 rokov

Polyester štandard  
RAL-lesk

Záruka 10 rokov

\* Nedostupné pre modulové krytiny



**Kingas<sup>®</sup>**  
**ECO**  
**plus**

Technické parametre **NA MIERU**

- Celková šírka: 1195 mm
- Skutočná šírka pokrytia: 1120 mm
- Hrúbka (oceľ): 0,5 mm
- Hrúbka (hliník): 0,6 mm
- Výška pretlačenia: 14 mm
- Min. dĺžka: 850 mm
- Max. dĺžka: 5750 mm
- Dĺžka modulu: 350 mm
- Výška profilu: 22 mm
- Minimálny sklon: 14°

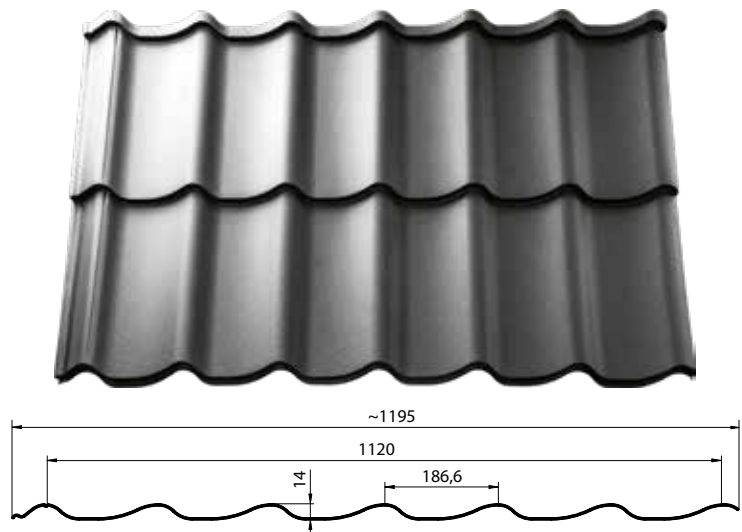

Dostupnosť povrchových úprav

 Pladur* Winkle mat Plus	Záruka 60 rokov	 Hliník Stucco   MAT	Záruka 60 rokov	 Polyester štandard RAL-lesk	Záruka 10 rokov
 Pladur* Relief IceCrystal	Záruka 55 rokov	 Superior HB	Záruka 55 rokov		
 Pladur* Winkle mat	Záruka 45 rokov	 Polyester štandard MAT (AM)	Záruka 35 rokov		
 Pladur* RAL Premium	Záruka 35 rokov	 Polyester štandard MAT Innova	Záruka 20 rokov		

## KINGAS ECO PLUS

Plechová škridlá KINGAS ECO PLUS je elegantná ľahká strešná krytina s efektným jemne vlnitým vzorom. Bude ozdobou každého rodinného domu, hospodárskej budovy, sakrálnej stavby či verejného objektu.

## MENŠIE PRETLAČENIE

Vďaka tomu sa odlišuje vysokými parametrami šírky skutočného pokrytia – z 1195 mm je 1120 mm skutočného pokrytia strechy. Plechová škridlá krytina Kingas vďaka jemnej vlne vyzerá na streche výborne.









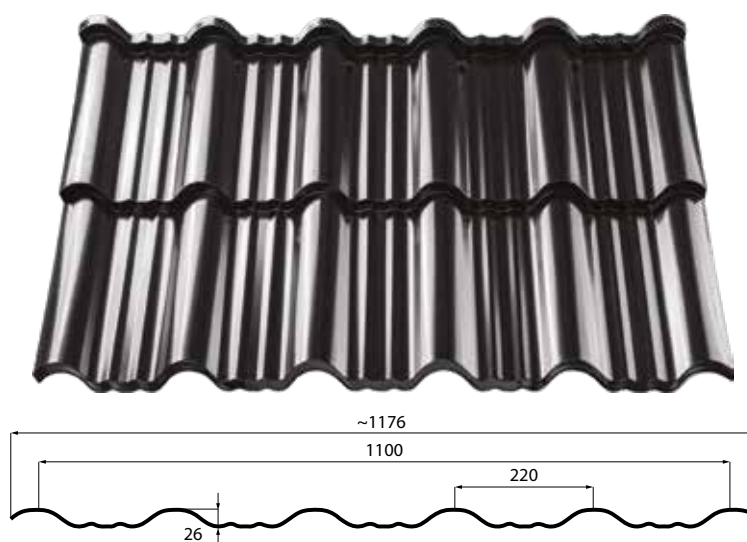

## ENIGMA

### Technické parametre

	MODUL	NA MIERU
Celková šírka:	1176 mm	1176 mm
Skutočná šírka pokrytia:	1100 mm	1100 mm
Hrúbka (oceľ):	0,5 mm	0,5 mm
Hrúbka (hliník):	0,6 mm	0,6 mm
Výška pretlačenia:	30 mm	30 mm
Min. dĺžka:	- mm	720 mm
Max. dĺžka:	720 mm	5 970 mm
Dĺžka modulu:	350 mm	350 mm
Výška profilu:	26 mm	26 mm
Minimálny sklon:	14°	14°
Paleta:	200 ks	-



### Dostupnosť povrchových úprav

	Pladur® Wrinkle mat Plus	Záruka 60 rokov		Hliník Stucco   MAT	Záruka 60 rokov
	Pladur® Relief IceCrystal	Záruka 55 rokov		Superior HB	Záruka 55 rokov
	Pladur® Wrinkle mat	Záruka 45 rokov		Polyester štandard MAT (AM)	* Záruka 35 rokov
	Pladur® RAL Premium	Záruka 35 rokov		Polyester štandard RAL-lesk	Záruka 10 rokov

\* Nedostupné pre modulové krytiny

## ENIGMA

Prvým prekvapením je spojenie klasiky a modernosti. Je dostupná vo väčšine povrchových úprav z ponuky našej spoločnosti. Vďaka profilovaniu v systéme SPS v spojení s povrchom Pladur Wrinkle Mat Plus dostáva zákazník až 60-ročnú záruku.

Symetrický profil Enigmy je neopakovateľný a naberá na atraktivnosti najmä v čiernej a tehlovej farbe. Enigma bola vytvorená na mieru podľa očakávaní tých najnáročnejších klampiarov. Je možné ju montovať zľava doprava, sprava doľava, aj s prekladom (ako pri murovaní z tehál).

## ROZLÚŠTENÝ KÓD DOKONALOSTI

Spôsob montáže je možné prispôbiť konkrétnej streche a vlastnej inšpirácii. Enigma neprestáva prekvapovať klampiarov, majiteľov domov, ba dokonca ani náhodných okoloidúcich, ktorí obdivujú strechu z rôznych strán. Inovačná technológia vďaka dvojitému pretlačeniu spevňuje každý kus a v spojení s ďalšími výhodami robí túto krytinu bezkonkurenčnou na trhu. Nikoho určite neprekvapí ani to, čo spája všetky výrobky spoločnosti Blachotrapez; a teda starostlivo vybraný materiál vysokej kvality a využitie moderných technologických riešení.









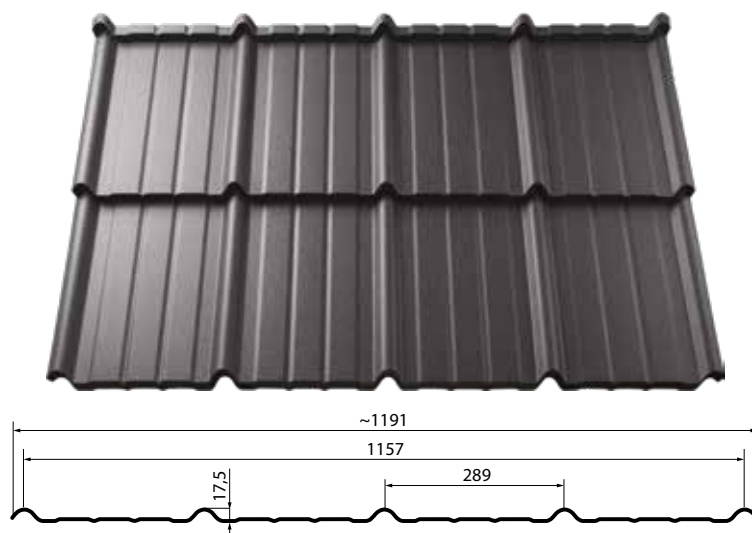

**e**  
**estima**

Technické parametre

	MODUL	NA MIERU
Celková šírka:	1191 mm	1191 mm
Skutočná šírka pokrytia:	1157 mm	1157 mm
Hrúbka (oceľ):	0,5 mm	0,5 mm
Hrúbka (hliník):	0,6 mm	0,6 mm
Výška pretlačenia:	35 mm	35 mm
Min. dĺžka:	- mm	720 mm
Max. dĺžka:	720 mm	4920 mm
Dĺžka modulu:	350 mm	350 mm
Výška profilu:	17,5 mm	17,5 mm
Minimálny sklon:	14°	14°
Paleta:	200 ks	-



Dostupnosť povrchových úprav

	Pladur* Wrinkle mat Plus	Záruka 60 rokov		Hliník Stucco   MAT	Záruka 60 rokov
	Pladur* Relief IceCrystal	Záruka 55 rokov		Superior HB	Záruka 55 rokov
	Pladur* Wrinkle mat	Záruka 45 rokov		Polyester štandard MAT (AM)	* Záruka 35 rokov
	Pladur* RAL Premium	Záruka 35 rokov		Polyester štandard RAL-lesk	Záruka 10 rokov

\* Nedostupné pre modulové krytiny

## Z ÚCTY K INOVÁCIAM

Nová, plochá, symetrická plechová škridľa vznikla z materiálov, ktoré zaručujú kvalitu, bezpečnosť aj komfort. Stvorená pre najnáročnejších klientov. Je dostupná v mnohých farebných odtieňoch a povrchových úpravách, čo umožňuje veľké možnosti konfigurácií. V závislosti od výberu povrchovej úpravy poskytujeme výrobcu záruku na výrobok až 60 rokov. Už prvý pohľad na ESTIMA vo Vás vzbudí dojem solídnej krytiny. Tento vzor sa veľmi dobre kombinuje s jednoduchými, ale aj zložitými strešnými konštrukciami.

## ESTIMA

Strešné krytiny ESTIMA sú vyrobené z materiálov, ktoré zaručujú dlhú životnosť a odolnosť voči poveternostným vplyvom, vrátane dažďa, snehu či silného vetra. Výška profilu razenia je 35 mm a dĺžka modulu 350 mm. Vďaka tomuto tvaru plechové škridly dodávajú streche zaujímavý a estetický vzhľad. Dostupnosť v modulovej verzii je zárukou efektívnej prepravy a ešte výhodnejšej montáže.







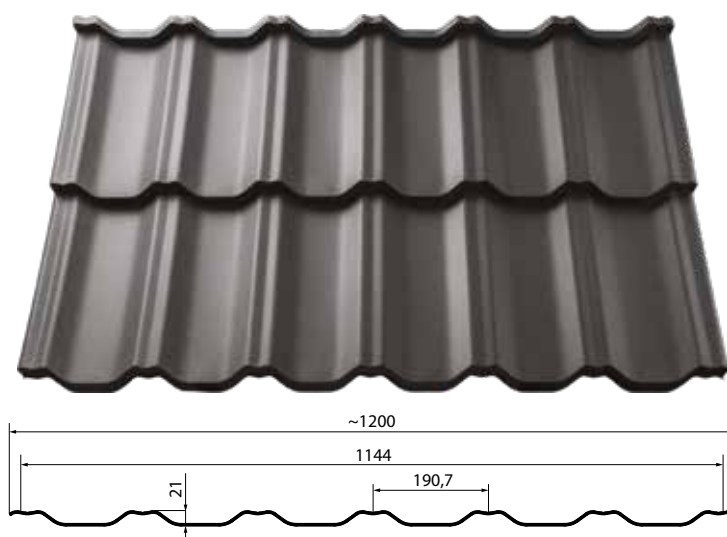



## Technické parametre

	MODUL	NA MIERU
Celková šírka:	1200 mm	1200 mm
Skutočná šírka pokrytia:	1144 mm	1144 mm
Hrúbka (ocel):	0,5 mm	0,5 mm
Hrúbka (hliník):	0,6 mm	0,6 mm
Výška pretlačenia:	30 mm	30 mm
Min. dĺžka:	- mm	720 mm
Max. dĺžka:	720 mm	5 970 mm
Dĺžka modulu:	350 mm	350 mm
Výška profilu:	21 mm	21 mm
Minimálny sklon:	14°	14°
Paleta:	200 ks	-



## Dostupnosť povrchových úprav

	Pladur® Winkle mat Plus	Záruka 60 rokov		Hliník Stucco   MAT	Záruka 60 rokov
	Pladur® Relief IceCrystal	Záruka 55 rokov		Superior HB	Záruka 55 rokov
	Pladur® Winkle mat	Záruka 45 rokov		Polyester štandard MAT (AM)	* Záruka 35 rokov
	Pladur® RAL Premium	Záruka 35 rokov		Polyester štandard RAL-lesk	Záruka 10 rokov

\* Nedostupné pre modulové krytiny

## GERMAN SIMETRIC

GERMAN SIMETRIC je symetrická plechová škridla, ktorá je obľúbená medzi zákazníkmi vďaka jej atraktívnemu a modernému vzhľadu a medzi klampiarmi zase kôli jednoduchej montáži. Veľkou výhodou GERMAN SIMETRIC je aj kvalita použitého materiálu. Blachotrapez používa pri výrobe oceľ z nemeckej oceliárne Thyssenkrupp Steel Europe - svetového lídra na trhu. GERMAN SIMETRIC je vyrobená z najkvalitnejších materiálov so zvýšenou odolnosťou voči mechanickému poškodeniu, znečisteniu a korózii.

## PRECÍZNOSŤ ŠITÁ NA MIERU

Precíznosť, pevnosť a klasická krása. Takto v skratke možno opísať novú plechovú škridlu GERMAN SIMETRIC. Tá bude teraz spoľahlivo chrániť vás a vašu rodinu počas dlhých rokov už aj pri komplikovaných strešných konštrukciách.



**Germania**  
simetric

Technické parametre	MODUL	NA MIERU
Celková šírka:	1215 mm	1215 mm
Skutočná šírka pokrytia:	1120 mm	1120 mm
Hrúbka (ocel):	0,5 mm	0,5 mm
Hrúbka (hliník):	0,6 mm	0,6 mm
Výška pretlačenia:	30 mm	25 mm
Min. dĺžka:	- mm	720 mm
Max. dĺžka:	720 mm	5970 mm
Dĺžka modulu:	350 mm	350 mm
Výška profilu:	20 mm	20 mm
Minimálny sklon:	14°	14°
Paleta:	200 ks	-

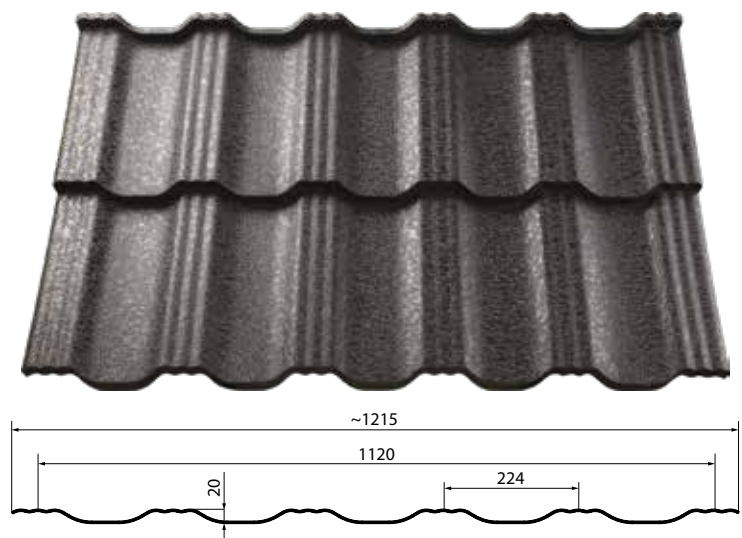

Dostupnosť povrchových úprav

 Pladur* Winkle mat Plus	Záruka 60 rokov	 Hliník Stucco   MAT	Záruka 60 rokov	 Polyester štandard RAL-lesk	Záruka 10 rokov
 Pladur* Relief IceCrystal	Záruka 55 rokov	 Superior HB	Záruka 55 rokov		
 Pladur* Winkle mat	Záruka 45 rokov	 Polyester štandard MAT (AM)	* Záruka 35 rokov		
 Pladur* RAL Premium	Záruka 35 rokov	 Polyester štandard MAT Innova	Záruka 20 rokov		

\* Nedostupné pre modulové krytiny

## GERMANIA SIMETRIC

Myslíme na našich zákazníkov, preto neustále dbáme na najlepšiu kvalitu ponúkaných výrobkov. Ich povest' potvrdzuje rovnako najvyššia kvalita materiálu dodávaného poprednými svetovými výrobcami: Thyssenkrupp Steel Europe, TATA Steel a U.S.Steel. Práve vďaka použitiu týchto kvalitných materiálov je krytina GERMANIA SIMETRIC odolnejšia voči nečistote, korózii a poškrabaniu. Pri navrhovaní tvaru GERMANIA SIMETRIC sme stavili na eleganciu, trvácnosť a ekonomickosť.

## TRVÁCNA A PEKNÁ STRECHA

Tento inovatívny a výnimočný výrobok sa odlišuje vyšším profilom a unikátnym trojitým pretlačením. Strecha je nadčasová a výnimočne výraznejšia. Tvar krytiny GERMANIA SIMETRIC podlieha ochrane Úradu pre harmonizáciu vnútorného trhu EÚ. Nr. design: 002495606-0001. Poskytnutá záruka na túto krytinu v závislosti od použitého materiálu môže byť až 60 rokov.



TALIA

Technické parametre

MODUL

NA MIERU

Celková šírka:	1210 mm	1210 mm
Skutočná šírka pokrytia:	1150 mm	1150 mm
Hrúbka (oceľ):	0,5 mm	0,5 mm
Hrúbka (hliník):	0,6 mm	0,6 mm
Výška pretlačenia:	30 mm	30 mm
Min. dĺžka:	- mm	720 mm
Max. dĺžka:	720 mm	5 970 mm
Dĺžka modulu:	350 mm	350 mm
Výška profilu:	19 mm	19 mm
Minimálny sklon:	14°	14°
Paleta:	200 ks	-

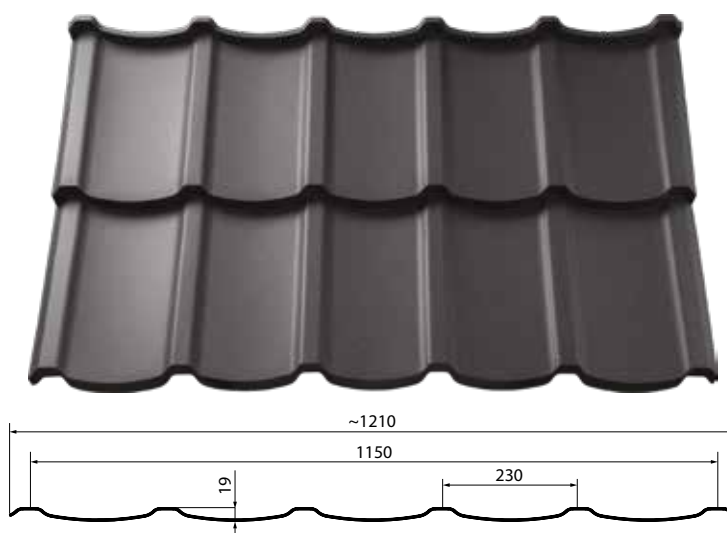

Dostupnosť povrchových úprav

<b>60</b>	Pladur® Wrinkle mat Plus	Záruka 60 rokov		Hliník Stucco   MAT	Záruka 60 rokov
	Pladur® Relief IceCrystal	Záruka 55 rokov		Superior HB	Záruka 55 rokov
	Pladur® Wrinkle mat	Záruka 45 rokov		Polyester štandard MAT (AM)	* Záruka 35 rokov
	Pladur® RAL Premium	Záruka 35 rokov		Polyester štandard RAL-lesk	Záruka 10 rokov

\* Nedostupné pre modulové krytiny

**NOVÝ ROZMER STRECHY S KRYTINOU TALIA**

Talia 30 mm je oceľová strešná škridla známa svojim štíhlym tvarom. Krásny tvar s originálnym prelisom, ktorý vytvára ďalšie možnosti pri tvarovaní veľkých a malých strešných plôch. Netradičné ukončenie spodného okraja plechu zrezaného pozdĺž tvaru profilu, nazývané 3D dokončovanie, navyše zvyšuje estetiku vzoru.

**OBJAVTE KOMPLETNÝ BALÍK VÝHOD PRE SVOJU STRECHU**

Odporúčame spojenie produktu TALIA s povrchom triedy premium lesk - Superior HB, vďaka ktorému dosiahnete neopakovateľný vizuálny efekt. Ak túžite po streche, ktorá vydrží dlhé roky, odporúčame povrchovú úpravu Pladur®Wrinkle Mat Plus. Je to povrch s hrúbkou 50 µm, so zvýšeným obsahom zinku a horčíka.



**TREND**

Technické parametre

**MODUL**

Celková šírka: 1215 mm

Skutočná šírka pokrytia: 1165 mm

Hrúbka plechu (oceľ): 0,5 mm

Výška pretlačenia: 30 mm

Max. dĺžka: 720 mm



Dĺžka modulu: 350 mm

Výška profilu: 10 mm

Minimálny sklon: 14°

Paleta: 200 ks

Dostupnosť povrchových úprav

<b>60</b>	Pladur® Wrinkle mat Plus	Záruka 60 rokov
	Pladur® Relief IceCrystal	Záruka 55 rokov
	Superior HB	Záruka 55 rokov
	Pladur® Wrinkle mat	Záruka 45 rokov

## MODERNOSŤ A NADČASOVOSŤ

Plochá plechová škridľa Trend bola navrhnutá s dôrazom na najmenší detail. Presné a bezchybné tvary zabezpečujú spojenie elegancie a netradičného vzhľadu, čo poteší aj toho najnáročnejšieho zákazníka.

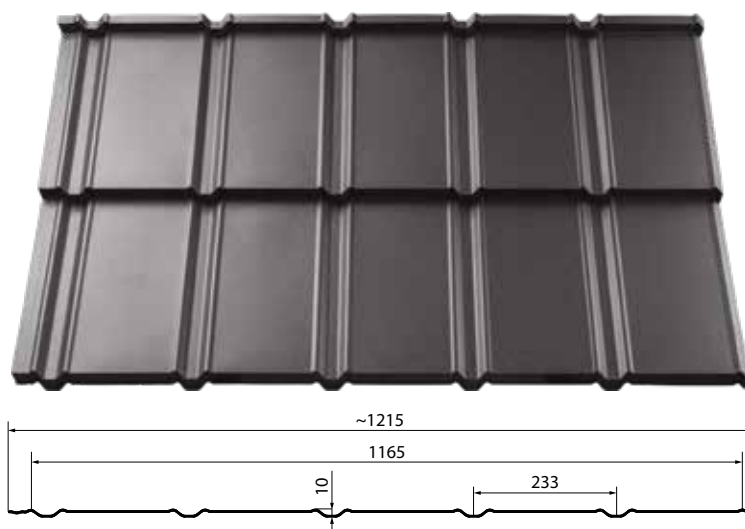

## VŠESTRANNÉ POUŽITIE

Trend je ekonomické a moderné riešenie, ktoré poteší svojim dokonale plochým a harmonickým tvarom. Možnosti, ktoré nie sú na prvý pohľad viditeľné, prekvapia už pri projektovaní. Krytina je vhodná na jednoduché, ale aj zložitejšie strechy. V Trende môžete nájsť čaro, ktoré bude lahodiť vášmu zraku. Nová strešná krytina je jednoduchá na montáž. Nízky profil zaručuje širokú kryciu plochu, čo prispieva k ekonomickej stránke produktu.

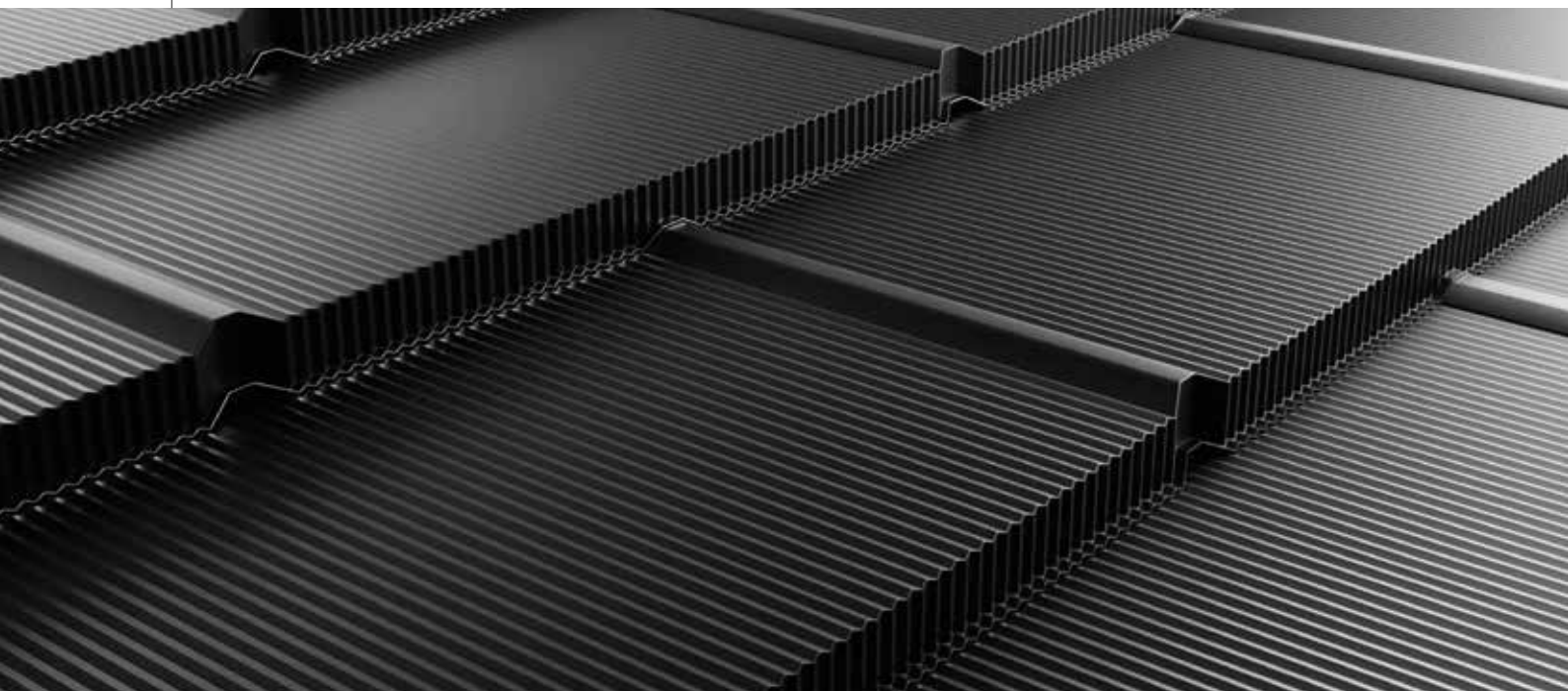

## kuga

Technické parametre

MODUL

- Celková šírka: 1236 mm
- Skutočná šírka pokrytia: 1190 mm
- Hrúbka plechu (ocel): 0,5 mm
- Hrúbka plechu (hliník): 0,6 mm
- Výška pretlačenia: 35 mm
- Max. dĺžka: 385 mm
- Dĺžka modulu: 350 mm
- Výška profilu: 7,6 mm
- Minimálny sklon: 25°
- Paleta: 450 ks

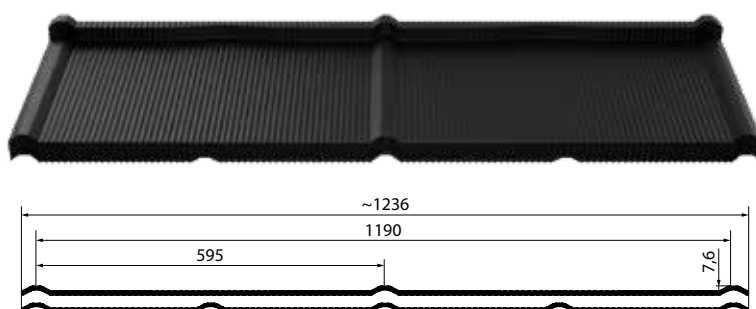

## kuga.line



Technické parametre

MODUL

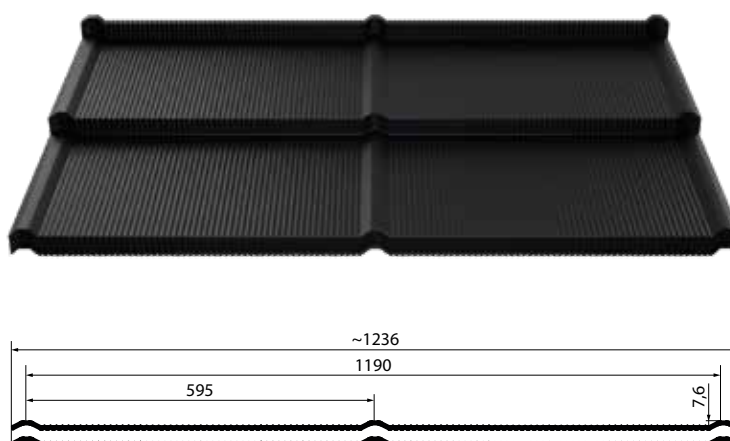
- Celková šírka: 1236 mm
- Skutočná šírka pokrytia: 1190 mm
- Hrúbka plechu (ocel): 0,5 mm
- Hrúbka plechu (hliník): 0,6 mm
- Výška pretlačenia: 30 mm
- Dĺžka škridly: 725 mm
- Dĺžka modulu: 350 mm
- Výška profilu: 7,6 mm
- Minimálny sklon: 25°
- Paleta: 300 ks



Dostupnosť povrchových úprav

	Pladur® Wrinkle mat Plus	Záruka 60 rokov
	Hliník MAT	Záruka 60 rokov
	Pladur® Wrinkle mat	Záruka 45 rokov



Technické parametre

MODUL

Celková šírka: 1222 mm

Skutočná šírka pokrytia: 1180 mm

Hrúbka plechu (oceľ): 0,5 mm

Výška pretlačenia: 35 mm

Dĺžka modulu: 380 mm

Výška profilu: 6 mm

Minimálny sklon: 14°

Paleta: 350 ks

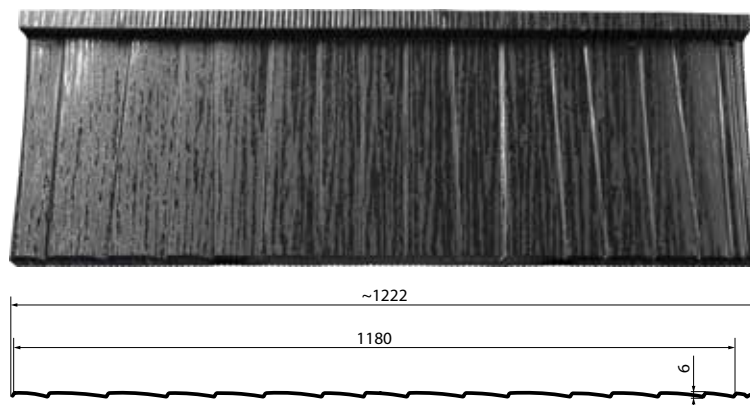

Dostupnosť povrchových úprav

Pladur®  
Relief Textured Wood

Záruka 55 rokov

## PLECHOVÝ ŠINDEĽ JÁNOŠÍK

Plechový šindeľ JÁNOŠÍK je inovatívnym výrobkom s neopakovateľným dizajnom. Vďaka svojmu tvaru, štruktúre a vzhľadu povrchu je vernou kópiou dreveného šindľa. Povrch PLADUR Relief Wood bol inšpirovaný drevom a dreveným šindľom a na streche vytvára neopakovateľný vizuálny efekt. Vysokokvalitná nemecká oceľ, ktorú používame na výrobu JÁNOŠÍK-a, pochádza od renomovaného výrobcu Thyssenkrupp Steel Europe - lídra na svetovom trhu. Oceľové jadro je chránené zmesou zinku a horčíka, čo značne predĺžilo životnosť a zvýšilo trvácnosť plechu.

## TRADIČNÝ VZHĽAD DREVA V OCEĽOVEJ PODOBE

Neopakovateľný estetický zážitok sa nám podarilo dosiahnuť použitím textúry na povrchu plechu a nanosením rôznych vrstiev laku. Výnimočnú trvácnosť povrchu garantuje lak o hrúbke 36 mikróvov. Plechový šindeľ JÁNOŠÍK je odolný voči korózii, poškrabaniu, znečisteniu a UV žiareniu. Vďaka nízkemu profilu sa nám podarilo získať pomerne veľkú kryciu šírku, čo sa pozitívne odrazilo aj na ekonomickej stránke tohto výrobku. Montáž JÁNOŠÍK-a je rýchla a jednoduchá. Je možné ho montovať z oboch strán, s tzv. previazaním (podobne ako pri murovaní z tehál).

# Trapézové krytiny

 **BLACHOTRAPEZ**®

**T-7**  
Fasáda | Plot | Podhlády



Hydrocontrol

**T-7 Pro**  
Fasáda | Plot | Podhlády



Hydrocontrol

**T-14+**  
Strecha



Hydrocontrol

**T-18 Hydrocontrol**  
Strecha



**T-18+**  
Strecha



Hydrocontrol

**T-18+**  
Fasáda



Hydrocontrol

**T-20+**  
Strecha



Hydrocontrol

**T-35+**  
Strecha



Hydrocontrol

**T-35+**  
Fasáda



Hydrocontrol

**T-50**  
Strecha



Hydrocontrol

**T-50**  
Fasáda



Hydrocontrol

Dostupnosť povrchových úprav

		Matné				Lesklé			Ostatné					
		60			IN									PZ
T-7	Hydrocontrol <input checked="" type="checkbox"/>	<input checked="" type="checkbox"/>	<input checked="" type="checkbox"/>	<input checked="" type="checkbox"/>	<input checked="" type="checkbox"/>	<input checked="" type="checkbox"/>	<input checked="" type="checkbox"/>	<input checked="" type="checkbox"/>	<input checked="" type="checkbox"/>	<input checked="" type="checkbox"/>	<input checked="" type="checkbox"/>	<input checked="" type="checkbox"/>	<input checked="" type="checkbox"/>	<input checked="" type="checkbox"/>
T-7 Pro		<input checked="" type="checkbox"/>	<input checked="" type="checkbox"/>	<input checked="" type="checkbox"/>	<input checked="" type="checkbox"/>	<input checked="" type="checkbox"/>	<input checked="" type="checkbox"/>	<input checked="" type="checkbox"/>	<input checked="" type="checkbox"/>	<input checked="" type="checkbox"/>	<input checked="" type="checkbox"/>	<input checked="" type="checkbox"/>	<input checked="" type="checkbox"/>	<input checked="" type="checkbox"/>
T-14+	Hydrocontrol <input checked="" type="checkbox"/>	<input checked="" type="checkbox"/>	<input checked="" type="checkbox"/>	<input checked="" type="checkbox"/>	<input checked="" type="checkbox"/>	<input checked="" type="checkbox"/>	<input checked="" type="checkbox"/>	<input checked="" type="checkbox"/>	<input checked="" type="checkbox"/>	<input checked="" type="checkbox"/>	<input type="checkbox"/>	<input checked="" type="checkbox"/>	<input checked="" type="checkbox"/>	<input checked="" type="checkbox"/>
T-18 Hydrocontrol		<input checked="" type="checkbox"/>	<input checked="" type="checkbox"/>	<input checked="" type="checkbox"/>	<input checked="" type="checkbox"/>	<input checked="" type="checkbox"/>	<input checked="" type="checkbox"/>	<input checked="" type="checkbox"/>	<input checked="" type="checkbox"/>	<input checked="" type="checkbox"/>	<input type="checkbox"/>	<input checked="" type="checkbox"/>	<input checked="" type="checkbox"/>	<input type="checkbox"/>
T-18+	Hydrocontrol <input checked="" type="checkbox"/>	<input checked="" type="checkbox"/>	<input checked="" type="checkbox"/>	<input checked="" type="checkbox"/>	<input checked="" type="checkbox"/>	<input checked="" type="checkbox"/>	<input checked="" type="checkbox"/>	<input checked="" type="checkbox"/>	<input checked="" type="checkbox"/>	<input checked="" type="checkbox"/>	<input type="checkbox"/>	<input checked="" type="checkbox"/>	<input checked="" type="checkbox"/>	<input checked="" type="checkbox"/>
T-20+	Hydrocontrol <input checked="" type="checkbox"/>	<input checked="" type="checkbox"/>	<input checked="" type="checkbox"/>	<input checked="" type="checkbox"/>	<input checked="" type="checkbox"/>	<input checked="" type="checkbox"/>	<input checked="" type="checkbox"/>	<input checked="" type="checkbox"/>	<input checked="" type="checkbox"/>	<input checked="" type="checkbox"/>	<input type="checkbox"/>	<input checked="" type="checkbox"/>	<input checked="" type="checkbox"/>	<input checked="" type="checkbox"/>
T-35+	Hydrocontrol <input checked="" type="checkbox"/>	<input checked="" type="checkbox"/>	<input checked="" type="checkbox"/>	<input checked="" type="checkbox"/>	<input checked="" type="checkbox"/>	<input checked="" type="checkbox"/>	<input checked="" type="checkbox"/>	<input type="checkbox"/>	<input checked="" type="checkbox"/>	<input checked="" type="checkbox"/>	<input type="checkbox"/>	<input checked="" type="checkbox"/>	<input type="checkbox"/>	<input checked="" type="checkbox"/>
T50	Hydrocontrol <input checked="" type="checkbox"/>	<input checked="" type="checkbox"/>	<input checked="" type="checkbox"/>	<input checked="" type="checkbox"/>	<input checked="" type="checkbox"/>	<input checked="" type="checkbox"/>	<input checked="" type="checkbox"/>	<input type="checkbox"/>	<input checked="" type="checkbox"/>	<input checked="" type="checkbox"/>	<input type="checkbox"/>	<input checked="" type="checkbox"/>	<input type="checkbox"/>	<input checked="" type="checkbox"/>

Matné

	Pladur® Wrinkle mat Plus	Záruka 60 rokov
	Pladur® Wrinkle mat	Záruka 45 rokov
	Polyester standard MAT (AM)	Záruka 35 rokov
	Polyester standard MAT Innova	Záruka 20 rokov

Lesklé

	Pladur® RAL Premium	Záruka 35 rokov
	Polyester standard RAL-lesk	Záruka 10 rokov

Ostatné

	Hliník Stucco   MAT	Záruka 60 rokov		Aluzinok	Záruka 25 rokov
	Superior HB	Záruka 55 rokov		Polyester RAL drevodekor	Záruka 10 rokov
	Pladur® Relief IceCrystal	Záruka 55 rokov		Pozink	Záruka 2 roky
	Pladur® Relief Wood	Záruka 55 rokov			

**T-7|T-7 Pro** Hydrocontrol 

## Technické parametre

Celková šírka: 1200 mm  
 Skutočná šírka pokrytia: 1177 mm  
 Hrúbka (oceľ): 0,4 - 0,5 mm  
 Hrúbka (hliník): 0,6 mm  
 Výška pretlačenia: 6,7 mm  
 Max. dĺžka: 6000 mm

T-7Pro – výrobná perforácia  
 Použitie: Fasáda, plot, podhlady

Hydrocontrol je k dispozícii iba pri profile T-7

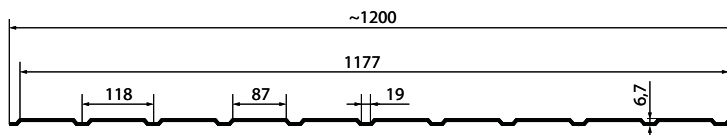

## Dostupnosť povrchových úprav

<b>60</b>	Pladur® Wrinkle mat Plus	Záruka 60 rokov		Pladur® RAL Premium	Záruka 35 rokov		Hliník Stucco   MAT	Záruka 60 rokov
	Pladur® Wrinkle mat	Záruka 45 rokov		Polyester štandard RAL-lesk	Záruka 10 rokov		Superior HB	Záruka 55 rokov
	Polyester štandard MAT (AM)	Záruka 35 rokov		Polyester RAL drevodekor	Záruka 10 rokov		Pladur® Relief Textured Wood	Záruka 55 rokov
<b>IN</b>	Polyester štandard MAT Innova	Záruka 20 rokov		Aluzinok	Záruka 25 rokov		Pladur® Relief IceCrystal	Záruka 55 rokov
<b>PZ</b>	Pozink	Záruka 2 roky						

**T-14+** Hydrocontrol 

## Technické parametre

Celková šírka: 1149 mm  
 Skutočná šírka pokrytia: 1111 mm  
 Hrúbka (oceľ): 0,5 - 0,7 mm  
 Hrúbka (hliník): 0,6 mm  
 Výška pretlačenia: 13 mm  
 Max. dĺžka: 8000 mm  
 Minimálny sklon: 9°

Použitie: Strecha

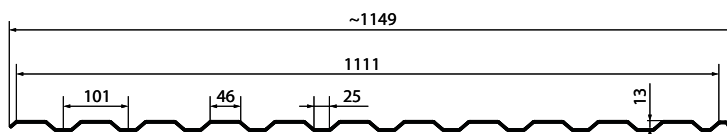

## Dostupnosť povrchových úprav

<b>60</b>	Pladur® Wrinkle mat Plus	Záruka 60 rokov		Pladur® RAL Premium	Záruka 35 rokov		Hliník Stucco   MAT	Záruka 60 rokov
	Pladur® Wrinkle mat	Záruka 45 rokov		Polyester štandard RAL-lesk	Záruka 10 rokov		Superior HB	Záruka 55 rokov
	Polyester štandard MAT (AM)	Záruka 35 rokov		Polyester RAL drevodekor	Záruka 10 rokov		Pladur® Relief Textured Wood	Záruka 55 rokov
<b>IN</b>	Polyester štandard MAT Innova	Záruka 20 rokov		Aluzinok	Záruka 25 rokov		Pladur® Relief IceCrystal	Záruka 55 rokov
<b>PZ</b>	Pozink	Záruka 2 roky						

# T18 Hydrocontrol

## Technické parametre

- Celková šírka: 1156 mm
- Skutočná šírka pokrytia: 1110 mm
- Hrúbka (oceľ): 0,5 - 0,7 mm
- Hrúbka (hliník): 0,6 mm
- Výška pretlačenia: 17 mm
- Max. dĺžka: 10000 mm
- Minimálny sklon: 9°

Vždy s antikondenzačnou fóliou

Použitie: Strecha

## Dostupnosť povrchových úprav

	Pladur® Wrinkle mat Plus	Záruka 60 rokov		Pladur® RAL Premium	Záruka 35 rokov		Hliník Stucco   MAT	Záruka 60 rokov
	Pladur® Wrinkle mat	Záruka 45 rokov		Polyester štandard RAL-lesk	Záruka 10 rokov		Superior HB	Záruka 55 rokov
	Polyester štandard MAT (AM)	Záruka 35 rokov		Polyester RAL drevedekor	Záruka 10 rokov		Pladur® Relief IceCrystal	Záruka 55 rokov
	Polyester štandard MAT Innova	Záruka 20 rokov		Aluzinok	Záruka 25 rokov			

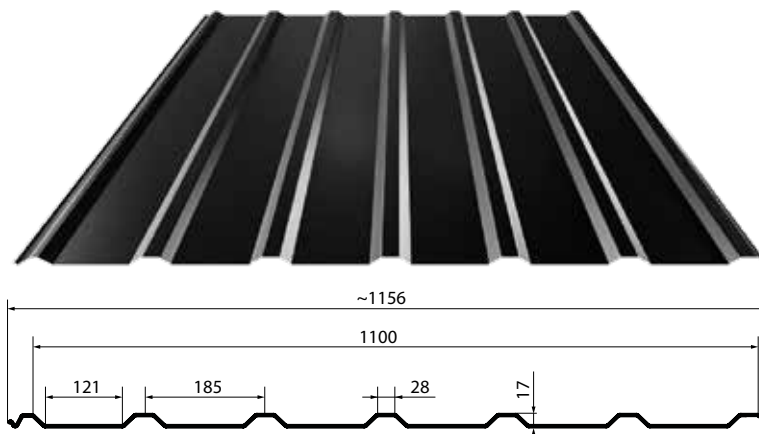

# T-18+

Hydrocontrol

## Technické parametre

- Celková šírka: 1173 mm
- Skutočná šírka pokrytia: 1127 mm
- Hrúbka (oceľ): 0,5 - 0,75 mm
- Hrúbka (hliník): 0,6 mm
- Výška pretlačenia: 16,5 mm
- Max. dĺžka: 12000 mm
- Minimálny sklon: 9°







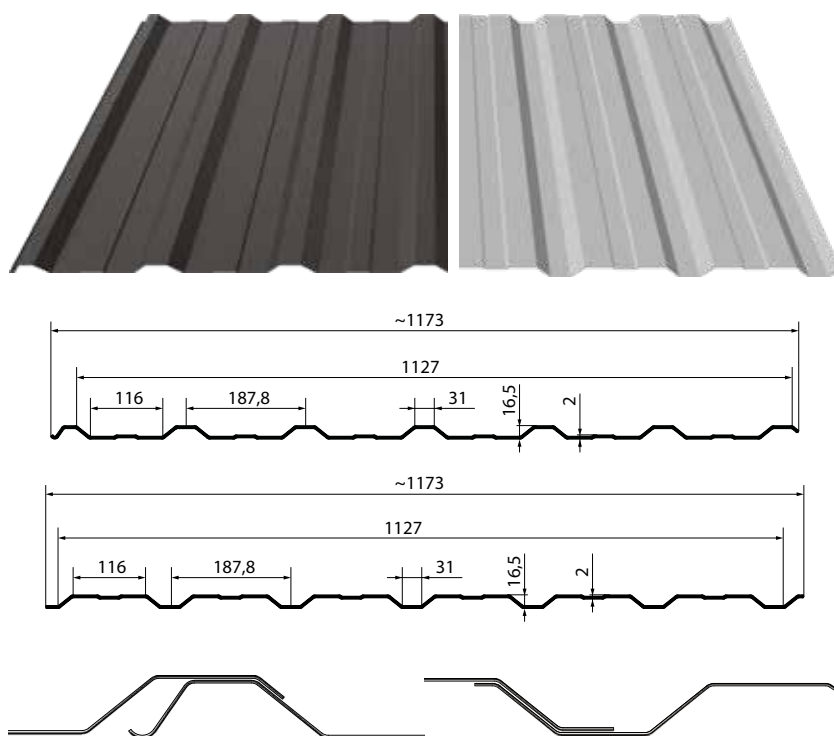





Presvetľovací profil s UV ochranou

- Hrúbka: 1,00 mm
- Dĺžky: 4 | 5 | 6 m

Použitie: Strecha | Fasáda



## Dostupnosť povrchových úprav

	Pladur® Wrinkle mat Plus	Záruka 60 rokov		Pladur® RAL Premium	Záruka 35 rokov		Hliník Stucco   MAT	Záruka 60 rokov
	Pladur® Wrinkle mat	Záruka 45 rokov		Polyester štandard RAL-lesk	Záruka 10 rokov		Superior HB	Záruka 55 rokov
	Polyester štandard MAT (AM)	Záruka 35 rokov		Polyester RAL drevedekor	Záruka 10 rokov		Pladur® Relief Textured Wood	Záruka 55 rokov
	Polyester štandard MAT Innova	Záruka 20 rokov		Aluzinok	Záruka 25 rokov		Pladur® Relief IceCrystal	Záruka 55 rokov
	Pozink	Záruka 2 roky						

**T-20+**Hydrocontrol 

## Technické parametre

Celková šírka: 1120 mm  
 Skutočná šírka pokrytia: 1070 mm  
 Hrúbka (oceľ): 0,5 - 0,75 mm  
 Hrúbka (hliník): 0,6 mm  
 Výška pretlačenia: 19 mm  
 Max. dĺžka: 12000 mm  
 Minimálny sklon: 9°

Použitie: Strecha

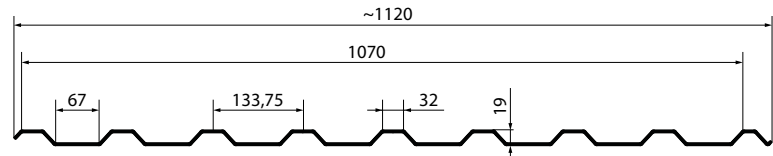

## Dostupnosť povrchových úprav

	Pladur® Wrinkle mat Plus	Záruka 60 rokov		Pladur® RAL Premium	Záruka 35 rokov		Hliník Stucco   MAT	Záruka 60 rokov
	Pladur® Wrinkle mat	Záruka 45 rokov		Polyester štandard RAL-lesk	Záruka 10 rokov		Superior HB	Záruka 55 rokov
	Polyester štandard MAT (AM)	Záruka 35 rokov		Polyester RAL drevoдекор	Záruka 10 rokov		Pladur® Relief IceCrystal	Záruka 55 rokov
	Polyester štandard MAT Innova	Záruka 20 rokov		Aluzinok	Záruka 25 rokov		Pozink	Záruka 2 roky

**T-35+**Hydrocontrol 

## Technické parametre

Celková šírka: 1100 mm  
 Skutočná šírka pokrytia: 1065 mm  
 Hrúbka (oceľ): 0,5 - 1,0 mm  
 Výška pretlačenia: 34 mm  
 Max. dĺžka: 12000 mm  
 Minimálny sklon: 9°

Presvetľovací profil s UV ochranou

Hrúbka: 1,00 mm  
 Dĺžky: 4 | 5 | 6 m

Použitie: Strecha | Fasáda

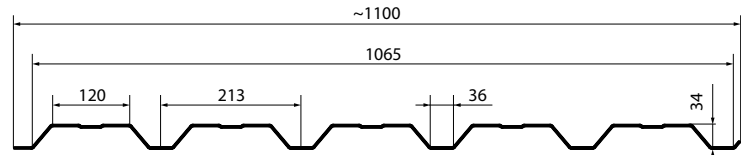
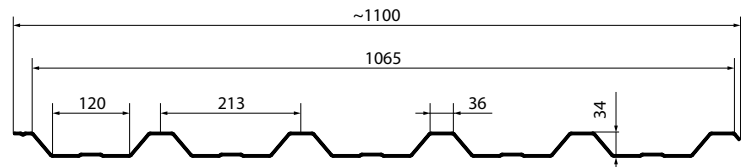
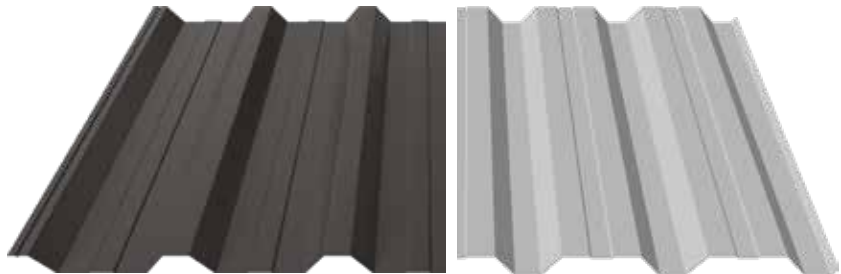

## Dostupnosť povrchových úprav

	Pladur® Wrinkle mat Plus	Záruka 60 rokov		Pladur® RAL Premium	Záruka 35 rokov		Superior HB	Záruka 55 rokov
	Pladur® Wrinkle mat	Záruka 45 rokov		Polyester štandard RAL-lesk	Záruka 10 rokov		Pladur® Relief IceCrystal	Záruka 55 rokov
	Polyester štandard MAT (AM)	Záruka 35 rokov		Aluzinok	Záruka 25 rokov		Pozink	Záruka 2 roky
	Polyester štandard MAT Innova	Záruka 20 rokov						

# T-50

Hydrocontrol

## Technické parametre

- Celková šírka: 1098 mm
- Skutočná šírka pokrytia: 1047 mm
- Hrúbka (oceľ): 0,5 - 1,0 mm
- Výška pretlačenia: 49 mm
- Max. dĺžka: 12000 mm
- Minimálny sklon: 9°

Použitie: Strecha | Fasáda

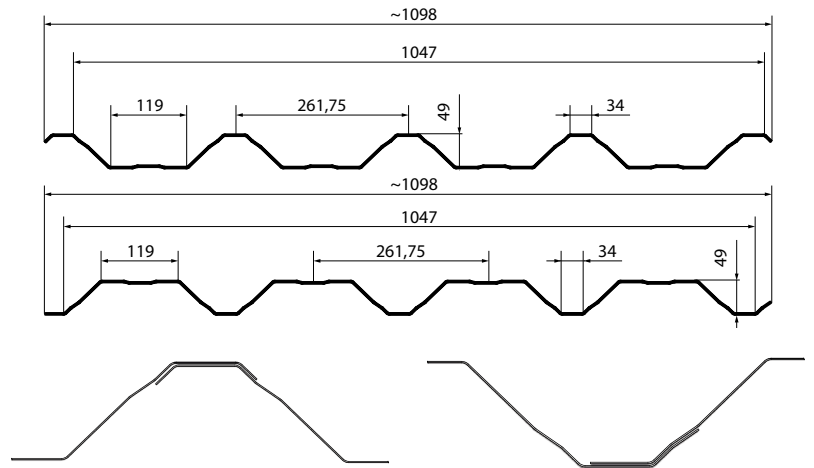
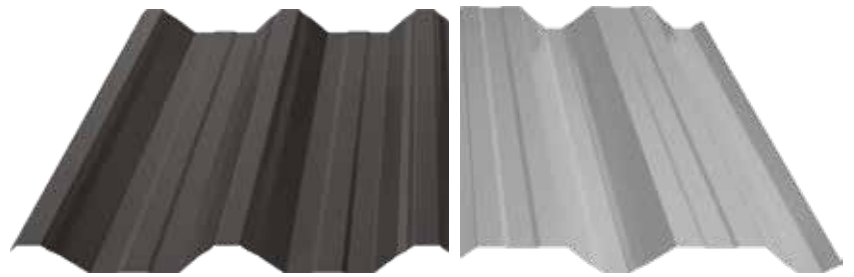

## Dostupnosť povrchových úprav

<b>60</b>	Pladur® Wrinkle mat Plus	Záruka 60 rokov
	Pladur® Wrinkle mat	Záruka 45 rokov
	Polyester Standard MAT (AM)	Záruka 35 rokov
<b>IN</b>	Polyester Standard MAT Innova	Záruka 20 rokov

	Pladur® RAL Premium	Záruka 35 rokov
	Polyester Standard RAL-lesk	Záruka 10 rokov
	Aluzinok	Záruka 25 rokov

	Superior HB	Záruka 55 rokov
	Pladur® Relief IceCrystal	Záruka 55 rokov
<b>PZ</b>	Pozink	Záruka 2 roky



# Strešné panely

 **BLACHOTRAPEZ**<sup>®</sup>

TERRANO



Hydrocontrol

Terrano 525 | 316 | IZO

PANEL  
HIGH-TECH



High-Tech

PANEL RETRO  
25



Hydrocontrol

Retro 25 554 | 340

T-PANEL



Hydrocontrol

T-Panel

Dostupnosť povrchových úprav

	Matné			Lesklé			Ostatné									
	60			N									60			
Terrano	<input checked="" type="checkbox"/>	<input checked="" type="checkbox"/>	<input checked="" type="checkbox"/>	<input type="checkbox"/>	<input checked="" type="checkbox"/>	<input checked="" type="checkbox"/>	<input checked="" type="checkbox"/>	<input checked="" type="checkbox"/>	<input checked="" type="checkbox"/>	<input checked="" type="checkbox"/>	<input checked="" type="checkbox"/>	<input checked="" type="checkbox"/>	<input checked="" type="checkbox"/>	<input checked="" type="checkbox"/>	<input checked="" type="checkbox"/>	<input type="checkbox"/>
Terrano IZO	<input checked="" type="checkbox"/>	<input checked="" type="checkbox"/>	<input checked="" type="checkbox"/>	<input type="checkbox"/>	<input checked="" type="checkbox"/>	<input checked="" type="checkbox"/>	<input checked="" type="checkbox"/>	<input type="checkbox"/>	<input checked="" type="checkbox"/>	<input checked="" type="checkbox"/>	<input checked="" type="checkbox"/>	<input checked="" type="checkbox"/>	<input checked="" type="checkbox"/>	<input checked="" type="checkbox"/>	<input checked="" type="checkbox"/>	<input type="checkbox"/>
High-Tech	<input checked="" type="checkbox"/>	<input checked="" type="checkbox"/>	<input checked="" type="checkbox"/>	<input checked="" type="checkbox"/>	<input checked="" type="checkbox"/>	<input checked="" type="checkbox"/>	<input checked="" type="checkbox"/>	<input type="checkbox"/>	<input checked="" type="checkbox"/>	<input checked="" type="checkbox"/>	<input checked="" type="checkbox"/>	<input checked="" type="checkbox"/>	<input checked="" type="checkbox"/>	<input checked="" type="checkbox"/>	<input checked="" type="checkbox"/>	<input type="checkbox"/>
Retro 25	<input checked="" type="checkbox"/>	<input checked="" type="checkbox"/>	<input checked="" type="checkbox"/>	<input checked="" type="checkbox"/>	<input checked="" type="checkbox"/>	<input checked="" type="checkbox"/>	<input checked="" type="checkbox"/>	<input checked="" type="checkbox"/>	<input checked="" type="checkbox"/>	<input checked="" type="checkbox"/>	<input checked="" type="checkbox"/>	<input checked="" type="checkbox"/>	<input checked="" type="checkbox"/>	<input checked="" type="checkbox"/>	<input checked="" type="checkbox"/>	<input checked="" type="checkbox"/>
T-Panel	<input checked="" type="checkbox"/>	<input checked="" type="checkbox"/>	<input checked="" type="checkbox"/>	<input checked="" type="checkbox"/>	<input checked="" type="checkbox"/>	<input checked="" type="checkbox"/>	<input checked="" type="checkbox"/>	<input checked="" type="checkbox"/>	<input checked="" type="checkbox"/>	<input checked="" type="checkbox"/>	<input checked="" type="checkbox"/>	<input checked="" type="checkbox"/>	<input checked="" type="checkbox"/>	<input checked="" type="checkbox"/>	<input checked="" type="checkbox"/>	<input type="checkbox"/>

	Pladur® Wrinkle mat Plus		Superior HB
	Pladur® Wrinkle mat		Hliník Stucco   MAT
	Polyester standard MAT Innova		Pladur® Relief IceCrystal
	Polyester standard MAT (AM)		Pladur® Relief Textured Wood
	Pladur® RAL Premium		Polyester RAL - drevedekor
	Polyester standard RAL-lesk		Aluzinok

Dostupné možnosti strešných panelov

Ukončenie panelov

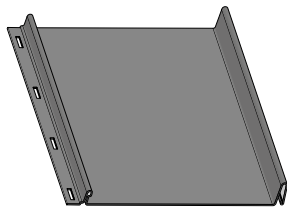

Bez zástrihu

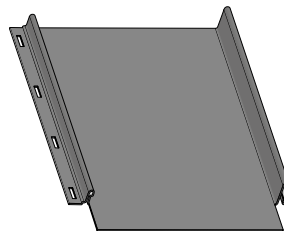

So zástrihom

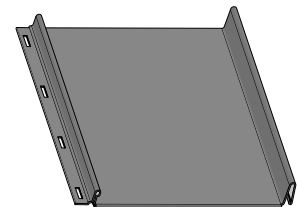

So zahnutím

Profilácia Retro panelu



Hladký

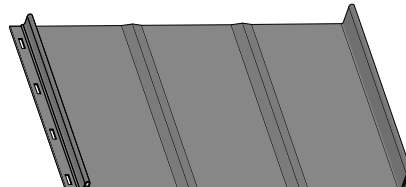

Trojuholníkový prelis

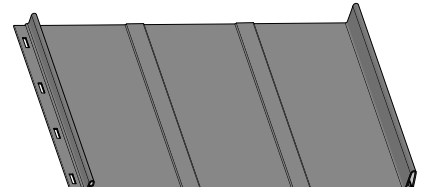

Lichobežníkový prelis

Profilácia Panel Terrano



G

Hladký

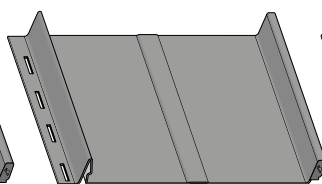

P

Pretlačenie

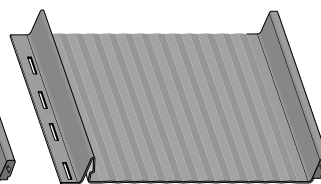

M

Mikrovlna

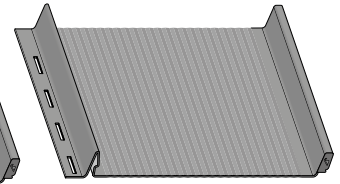

N

Nanovlna





## TERRANO

Hydrocontrol 

## Technické parametre

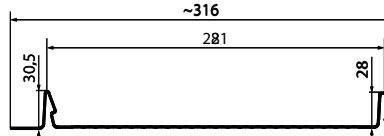
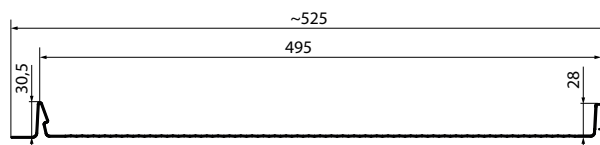
Celková šírka: 525 | 316 mm  
 Skutočná šírka pokrytia: 495 | 281 mm  
 Hrúbka plechu (oceľ): 0,5 mm  
 Hrúbka plechu (hliník): 0,6 mm  
 Výška zámku: 28 mm  
 Výška horného zámku: 30,5 mm  
 Min. dĺžka: 1400 mm  
 Max. dĺžka: 8000 mm  
 Minimálny sklon: 9°



## Dostupnosť povrchových úprav

	Pladur® Wrinkle mat Plus	Záruka 60 rokov		Pladur® RAL Premium	Záruka 35 rokov		Hliník Stucco   MAT	**	Záruka 60 rokov
	Pladur® Wrinkle mat	Záruka 45 rokov		Polyester štandard RAL-lesk	Záruka 10 rokov		Superior HB		Záruka 55 rokov
	Polyester štandard MAT (AM)	Záruka 35 rokov		Polyester RAL - drevoдекор	Záruka 10 rokov		Pladur® Relief IceCrystal		Záruka 55 rokov
							Pladur® Relief Textured Wood		Záruka 55 rokov

\*\*NANOVLNA nie je k dispozícii vo verzii AL STUCCO

## DOKONALÝ PRODUKT

Pútavý vizuálny efekt má na svedomí technológia latch lock, ktorá zaisťuje estetické spojenie dvoch panelov. Použitie technológie minivln a nanovln spôsobilo, že Terrano odráža lúče svetla a efekt „vlnenia“ spôsobený namáhaním a miernymi nerovnosťami podkladu je menej viditeľný. Ide o dokonalý produkt v každom detaile, kde optimalizovaná výška so stojatým zámkom dodáva krytine elegantný a moderný vzhľad. Terrano perfektne ladí s odkvapovým systémom KROP, ktorý sa vyznačuje spoľahlivosťou a vynikajúcou funkčnosťou.



## TERRANO — IZO —

### Technické parametre

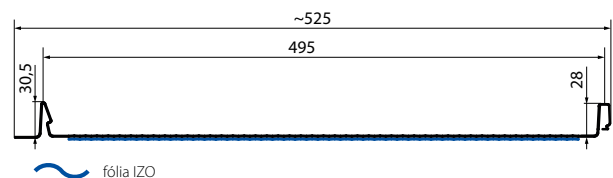
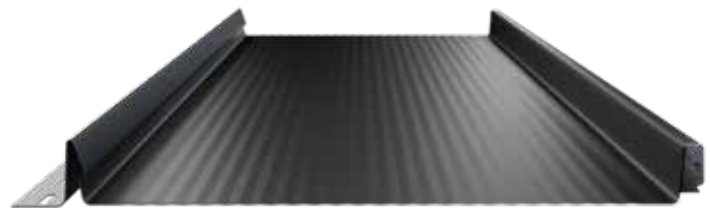
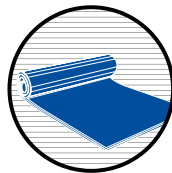

- Celková šírka: 525 mm
- Skutočná šírka pokrytia: 495 mm
- Hrúbka plechu (oceľ): 0,5 mm
- Výška zámku: 28 mm
- Výška horného zámku: 30,5 mm
- Min. dĺžka: 1400 mm
- Max. dĺžka: 8000 mm



### Dostupnosť povrchových úprav

	Pladur® Wrinkle mat Plus	Záruka 60 rokov
	Pladur® Wrinkle mat	Záruka 45 rokov
	Polyester Standard MAT (AM)	Záruka 35 rokov

	Pladur® RAL Premium	Záruka 35 rokov
	Polyester Standard RAL-lesk	Záruka 10 rokov
	Polyester RAL - drevedekor	Záruka 10 rokov

	Superior HB	Záruka 55 rokov
	Pladur® Relief IceCrystal	Záruka 55 rokov

## REVOLÚCIA POD VAŠOU STRECHOU

Pri výbere modernej strešnej krytiny sa dnes nestačí pozerat iba na vzhľad. Skutočná kvalita sa skrýva v detailoch, ktoré zabezpečujú dlhú životnosť domu a komfort jeho obyvateľov. Práve preto prichádza Blachotrapez s inovatívnym riešením Terrano IZO. Panel Terrano vo verzii IZO má integrovanú izolačnú a tlmiacu vrstvu. Táto fólia funguje ako akustický filter – pohlcuje vibrácie a minimalizuje hluk dopadajúcich kvapiek. Výsledkom je domov, kde vás ani letná búrka nevyruší zo spánku.

## OCHRANA, KTORÁ DÝCHA SPOLU S VAŠIM DOMOM

Technológia IZO nie je len o tichu, ale aj o bezpečnosti vašej strechy. Špeciálna vrstva IZO eliminuje vzlianie vlhkosti v oblasti odkvapov a chráni drevené prvky krovu pred vlhkosťou. Okrem toho vnáša do konštrukcie prvok tepelnej zotrvačnosti, čo pomáha minimalizovať efekt vlnenia. Vrstva IZO panel prirodzene vystužuje a zvyšuje jeho tuhosť. V kombinácii so správnou montážou tak získate dokonale rovnú a elegantnú strechu, ktorá si zachová svoj moderný „click“ vzhľad po celé desaťročia.





## Technické parametre



Celková šírka: 528 mm  
 Skutočná šírka pokrytia: 495 mm  
 Hrúbka plechu (ocel): 0,5 mm  
 Výška zámku: 32 mm  
 Výška horného zámku: 27 mm  
 Min. dĺžka: 1400 mm  
 Max. dĺžka: 8000 mm  
 Minimálny sklon: 9°

## Dostupnosť povrchových úprav

<b>60</b>	Pladur® Wrinkle mat Plus	Záruka 60 rokov
	Pladur® Wrinkle mat	Záruka 45 rokov
	Polyester štandard MAT (AM)	Záruka 35 rokov
<b>IN</b>	Polyester štandard MAT Innova	Záruka 20 rokov

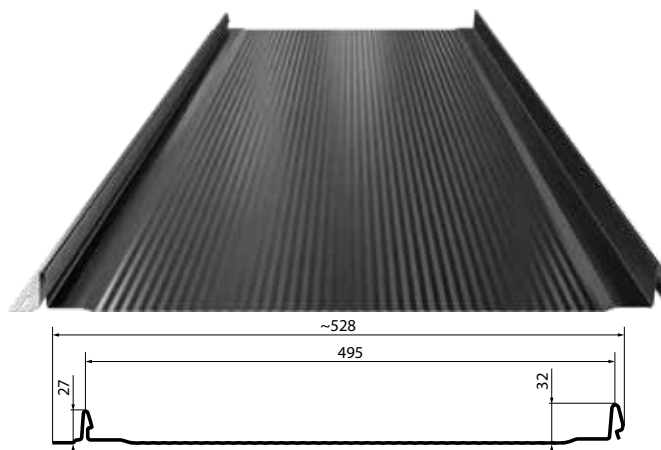
	Pladur® RAL Premium	Záruka 35 rokov
	Polyester štandard RAL-lesk	Záruka 10 rokov



	Hlinik Stucco   MAT	Záruka 60 rokov
	Superior HB	Záruka 55 rokov
	Pladur® Relief Textured Wood	Záruka 55 rokov
	Pladur® Relief IceCrystal	Záruka 55 rokov

## PANEL HIGH-TECH NANO

Technologické inovácie umožňujú realizovať prania a potreby klampiárov. Panel High-Tech je toho najlepším dôkazom. Je výsledkom modernej spolupráce medzi klampiarmi, lídrami na trhu a odborníkmi zo spoločnosti Blachotrapez. Použitie nanovlnnej technológie dodáva výrobku nielen trojrozmerný vzhľad, ale aj minimalizuje riziko zvlnenia, čo výrazne zvyšuje jeho životnosť a odolnosť voči deformáciám.

## VYLEPŠENÁ FUNKČNOSŤ

Horný zámok so špeciálnym profilom a optimalizovanou výškou uľahčuje montáž. Jeho konštrukcia minimalizuje namáhanie plechu. Ide o najnovšiu technológiu zámku dostupnú na trhu. Špeciálne vyvýšenie pri zámkoch zabezpečuje rovnomerné priliehanie rovnej plochy panelu k podkladu a znižuje zvlnenie. Vyššia krycia šírka panelu navyše zefektívňuje montáž a skracuje čas potrebný na pokrytie strechy.



Hydrocontrol

#### Technické parametre

Celková šírka: 554 | 340 mm  
 Skutočná šírka pokrytia: 521 | 309 mm  
 Hrúbka plechu (ocel): 0,5 mm  
 Hrúbka plechu (hliník): 0,6 - 0,7 mm  
 Výška zámku: 25 mm  
 Min. dĺžka: 1400 mm  
 Max. dĺžka: 8000 mm  
 Minimálny sklon: 9°

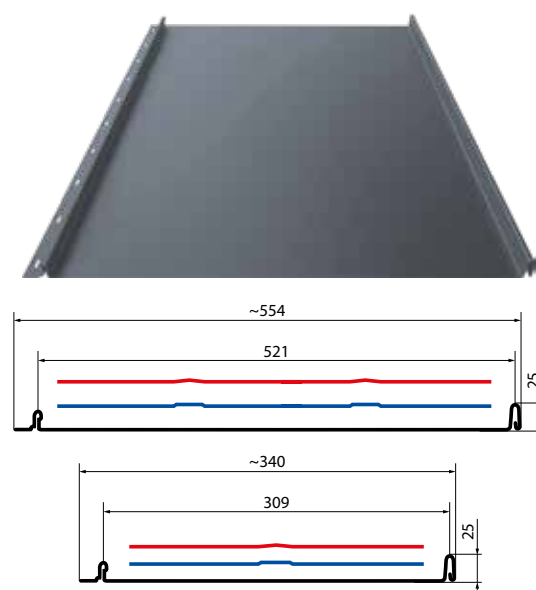

#### Dostupnosť povrchových úprav

**60**

Pladur®  
Wrinkle mat Plus

Záruka 60 rokov



Pladur®  
Wrinkle mat

Záruka 45 rokov



Polyester štandard  
MAT (AM)

Záruka 35 rokov



Polyester štandard  
MAT Innova

Záruka 20 rokov



Pladur®  
RAL Premium

Záruka 35 rokov



Polyester štandard  
RAL-lesk

Záruka 10 rokov



Aluzinok

Záruka 25 rokov



Hliník  
Stucco | MAT

Záruka 60 rokov



Superior HB

Záruka 55 rokov



Pladur®  
Relief Textured Wood

Záruka 55 rokov



Pladur®  
Relief IceCrystal

Záruka 55 rokov

## STREŠNÝ PANEL RETRO 25

Môže sa použiť ako strešná krytina alebo fasáda budovy. Vďaka zaklapávacím spojovacím prvkom je montáž rýchla a výrobok zaručuje vysoký stupeň vodotesnosti. Retro štýl je ideálny na renováciu historických, moderných a verejných budov, ako aj cirkevných objektov.

## FUNKČNOSŤ

Strešné panely so stojatým zámkom sú riešením nadväzujúcim na tradičný spôsob pokrývania strechy „na falc“. Dopyt po inováciách priviedol firmu Blachotrapez k vytvoreniu produktu, ktorý má celý rad zdokonalení – strešný panel so stojatým zámkom Retro. Funkčnosť, rýchlosť a jednoduchosť montáže sa skombinovali s výnimočným vzhľadom produktu, ktorý vyhovuje najvyšším estetickým štandardom.





## T-PANEL

### Technické parametre

- Celková šírka: **1100 mm**
- Skutočná šírka pokrytia: **1063 mm**
- Hrúbka plechu (ocel): **0,5 mm**
- Hrúbka plechu (hliník): **0,6 mm**
- Výška zámku: **25 mm**
- Min. dĺžka: **1400 mm**
- Max. dĺžka: **8000 mm**
- Minimálny sklon: **9°**

### Dostupnosť povrchových úprav

<b>60</b>	Pladur® Wrinkle mat Plus	Záruka 60 rokov
	Pladur® Wrinkle mat	Záruka 45 rokov
	Polyester štandard MAT (AM)	Záruka 35 rokov
<b>IN</b>	Polyester štandard MAT Innova	Záruka 20 rokov

	Pladur® RAL Premium	Záruka 35 rokov
	Polyester štandard RAL-lesk	Záruka 10 rokov

	Hliník STUCCO®   MAT	Záruka 60 rokov
	Superior HB	Záruka 55 rokov
	Pladur® Relief Textured Wood	Záruka 55 rokov
	Pladur® Relief IceCrystal	Záruka 55 rokov

\*Dostupné iba v hladkej povrchovej úprave

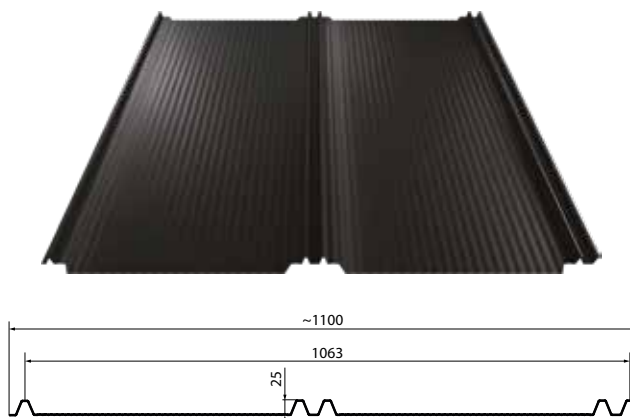

### ŠITÝ NA MIERU

T-Panel je prelomový produkt vysokej triedy v oblasti plochých striech. Je šitý na mieru podľa potrieb moderného klienta a dokonale ladí s okolitou architektúrou. Použitým materiálom je kvalitná oceľ od renomovaných dodávateľov. T-Panel je k dispozícii okrem iného aj v povrchových úpravách triedy PREMIUM s najdlhšou písomnou zárukou až 60 rokov. Je to istota technickej a estetické životnosti strechy.

### PERFEKTNÁ POVRCHOVÁ ÚPRAVA

Krytiny T-panel majú množstvo výhod. Príkladom je dvojité pretlačenie, ktoré spevní plech a rozptýľuje napätie vyplývajúce z tepelnej rozťažnosti ocele. Produkt je dostupný v dvoch verziách povrchových úprav: hladká a nanovlna. Použitá technológia minimalizuje riziko zvlhnenia, poskytuje vizuálny okulahodiaci efekt. Úplná harmónia estetiky znamená aj maskované skrutky - spojenie opticky skryje skrutky medzi dvomi trapézami. Objavte celý rad našich produktov vytvorených v spolupráci s pokrývačmi.



## Technické parametre

Celková šírka: 385 mm

Skutočná šírka pokrytia: 350 mm

Dĺžka – rozsah: 1 - 6 bm

Štandardná dĺžka: 2 a 3 bm

Prevedenie: RAL - Drevedekor

Pladur Wrinkle MAT

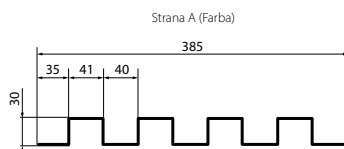

## Farebné prevedenie v drevenom dekore



Rustikálny



Orech



Naturálny



Zlatý dub



Zlatý dub 3D



Sapphire

## NOVÁ PONUKA FARIEB

Sapphire je jedinečná a jediná metalická farba dostupná na trhu, ktorá sa výborne hodí do priemyselného prostredia. Farby Rustikálny a Prírodný dub naopak odrážajú prirodzenú krásu dreva a sú ideálne pre stavby v klasickom štýle.

## NEOBMEDZENÉ MOŽNOSTI VYHOTOVENIA

Fasádne úpravy lamiel ponúkajú celý rad dizajnových možností v interiéri aj exteriéri budovy. Pomáha vytvoriť dom snov, ktorý bude ladit' s okolím a dodá interiéru charakter. Okrem toho je možné lamely montovať vertikálne aj horizontálne – podľa preferencií.

**Prírodné**

	Aluzinok	0,50   0,70 mm
	Pozink	0,50 mm
	Perforovaný	0,50 mm

**Lesklý**

	Polyester štandard RAL-lesk	0,50   0,70   0,75 mm
	Pladur® RAL Premium	0,50 mm
	Polyester RAL drevodekor	0,50 mm
	Lesk obojstranne maľovaný	0,50 mm

**Matný**

	Pladur® Wrinkle mat Plus	0,50 mm
	Pladur® Wrinkle mat	0,50 mm
	Polyester štandard MAT (AM)	0,50 mm
	Polyester štandard MAT Innova	0,50 mm
	MAT obojstranne maľovaný	0,50 mm

**Ostatné**

	Pladur® Relief IceCrystal	0,50 mm
	Superior HB	0,50 mm
	Hliník Stucco   MAT	0,60 mm
	Hliník MAT	0,70 mm
	Hliník (1000x2000)	0,70 mm

HRÚBKA **0,70** mm

# NÓRSKY HLINÍK NA FALCOVANÚ STREŠNÚ KRYTINU

Bezpečnosť bez kompromisov  
pre každú strechu

## FAREBNÁ ŠKÁLA







Hydrocontrol



Delenie zvitkov

Min. šírka 156 mm  
 Min. dĺžka 50 bm  
 Max. dĺžka  
 (2x šírka 625 mm) 800 bm  
 Max. dĺžka  
 (3 a viac širok) 200 bm





Prírodné

	Aluzinok	0,50   0,70 mm
	Pozink	0,50 mm

Lesklé

	Polyester štandard RAL-lesk	0,50   0,70   0,75 mm
	Pladur* RAL Premium	0,50 mm
	Polyester RAL drevedekor	0,50 mm
	Lesk obojstranne maľovaný	0,50 mm

Matné

	Pladur* Wrinkle mat Plus	0,50 mm
	Pladur* Wrinkle mat	0,50 mm
	Polyester štandard MAT (AM)	0,50 mm
	Polyester štandard MAT Innova	0,50 mm
	MAT obojstranne maľovaný	0,50 mm

Ostatné

	Pladur* Relief IceCrystal	0,50 mm
	Pladur* Relief Textured Wood	0,50 mm
	Superior HB	0,50 mm
	Hliník Stucco   MAT	0,60 mm
	Hliník MAT	0,70 mm
	Hliník MAT (šírka 1000mm)	0,70 mm

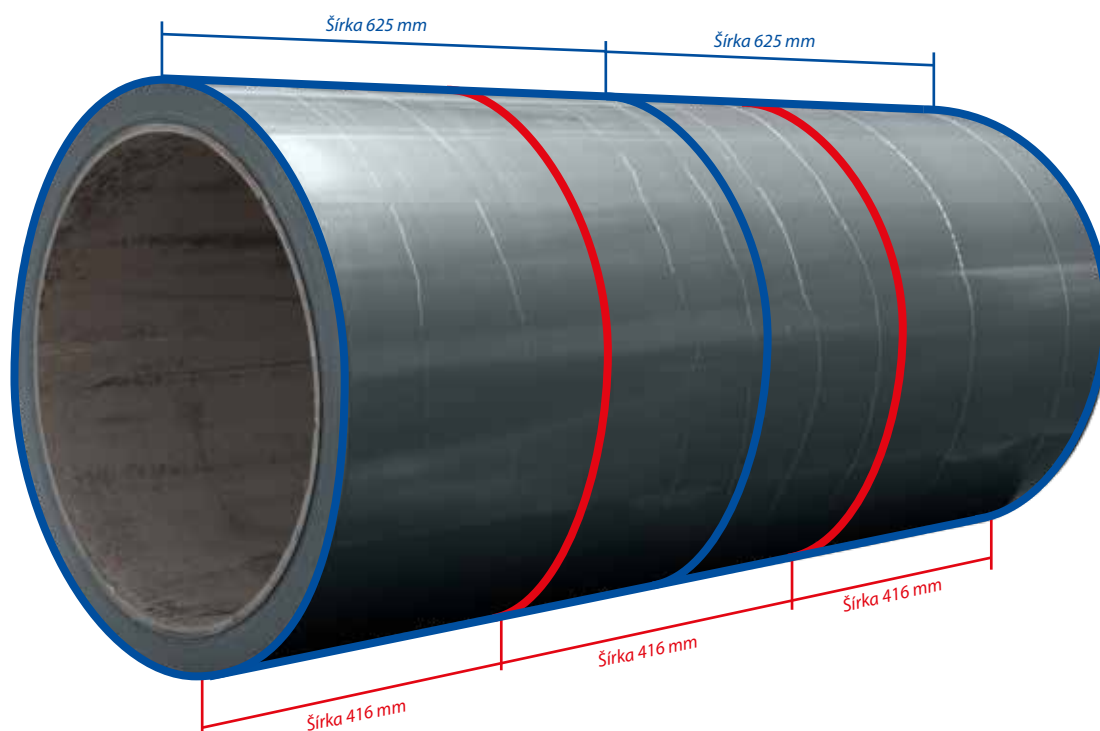

BTR  
SYSTEMS

 **BLACHOTRAPEZ**®



## Technické parametre

- Celková šírka: 1216 mm
- Skutočná šírka pokrytia: 1160 mm
- Výška profilu: 38 mm
- Dĺžka modulu: 380 mm
- Dĺžka plechu: 430 mm
- Výška pretlačenia: 11 mm
- Spotreba ks/m<sup>2</sup>: 2,27 ks
- Minimálny sklon: 14°
- Paleta: 300 ks

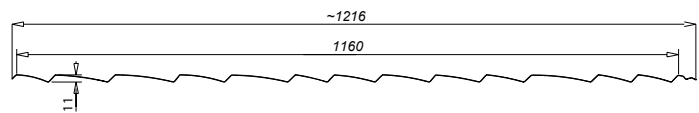

## Farebné prevedenie:

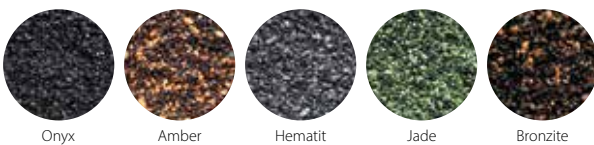

Onyx

Amber

Hematit

Jade

Bronzite

## PODHALSKÁ TRADÍCIA

Jedinečné strechy z drevených šindľov sa spájajú predovšetkým s horskou krajinou. Vysoké výrobné náklady tradičnej krytiny a nedostatočná odolnosť dreva voči vonkajším vplyvom však prispeli k tomu, že sa na trhu objavilo mnoho alternatív.



## BLIZZARD

### Technické parametre

- Celková šírka: 1196 mm
- Skutočná šírka pokrytia: 1141 mm
- Výška profilu: 35 mm
- Dĺžka modulu: 370 mm
- Dĺžka plechu: 430 mm
- Výška pretlačenia: 21 mm
- Spotreba ks/m<sup>2</sup>: 2,37 ks
- Minimálny sklon: 14°
- Paleta: 300 ks

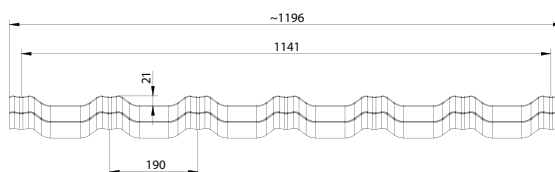

### Farebné prevedenie:



Onyx

Amber

Hematit

Ruby

Bronzite

## ODRAZ DOKONALOSTI

Spoločivá strešná krytina, ktorá ochráni váš domov na mnoho rokov. Ide o overenú kvalitu a spoľahlivosť v súlade s prírodou a v reakcii na jej požiadavky. Tento produkt má najdlhšiu písomnú záruku dostupnú na trhu, a to až 60 rokov.



# STORM

## Technické parametre

- Celková šírka: 1359 mm
- Skutočná šírka pokrytia: 1312 mm
- Výška profilu: 35 mm
- Dĺžka modulu: 370 mm
- Dĺžka plechu: 425 mm
- Výška pretlačenia: 7 mm
- Spotreba ks/m<sup>2</sup>: 2,06 ks
- Minimálny sklon: 14°
- Paleta: 300 ks



# mis·tral

## Technické parametre

- Celková šírka: 1323 mm
- Skutočná šírka pokrytia: 1269 mm
- Výška profilu: 20 mm
- Dĺžka modulu: 370 mm
- Dĺžka plechu: 425 mm
- Výška pretlačenia: 29 mm
- Spotreba ks/m<sup>2</sup>: 2,13 ks
- Minimálny sklon: 14°
- Paleta: 300 ks

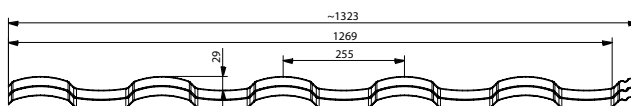

## Farebné prevedenie Storm:

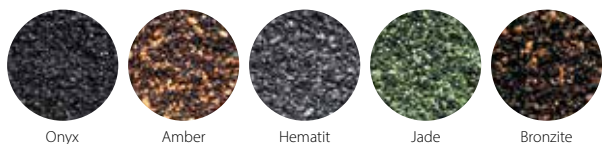

## Farebné prevedenie Mis·tral:

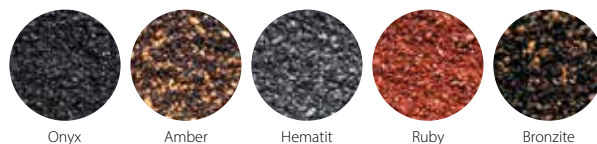

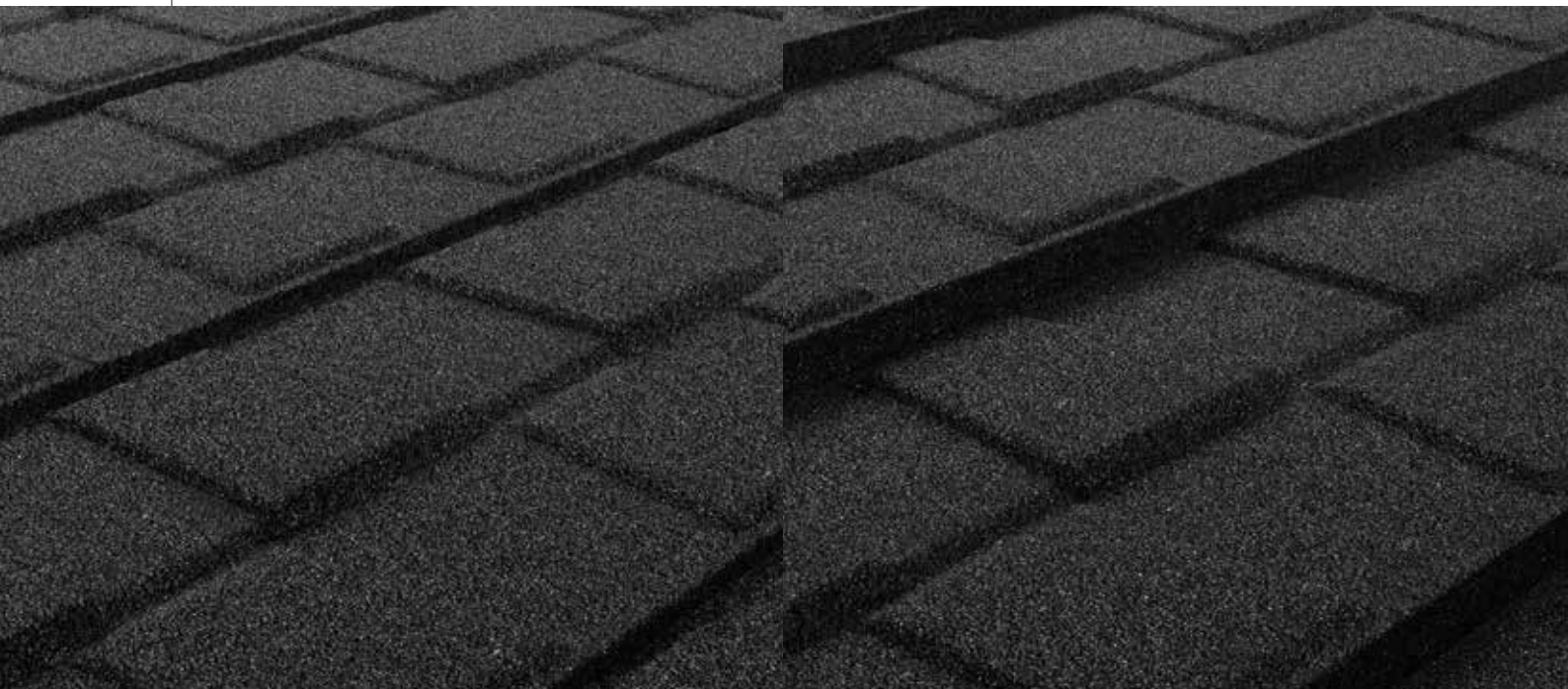

## POLAR

### Technické parametre

Celková šírka: 1350 mm  
 Skutočná šírka pokrytia: 1300 mm  
 Výška profilu: 13 mm  
 Dĺžka modulu: 367 mm  
 Dĺžka plechu: 415 mm  
 Výška pretlačenia: 13 mm  
 Spotreba ks/m<sup>2</sup>: 2,1 ks  
 Minimálny sklon: 14°  
 Paleta: 300 ks

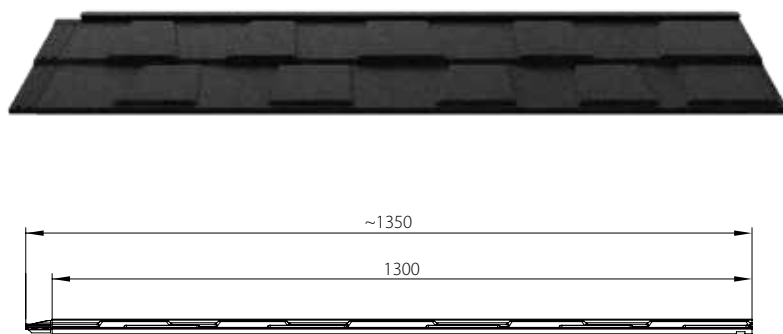

## POLAR

### Technické parametre

Celková šírka: 1365 mm  
 Skutočná šírka pokrytia: 1300 mm  
 Výška profilu: 32 mm  
 Dĺžka modulu: 370 mm  
 Dĺžka plechu: 420 mm  
 Výška pretlačenia: 13 mm  
 Spotreba ks/m<sup>2</sup>: 2,1 ks  
 Minimálny sklon: 14°  
 Paleta: 300 ks



### Farebné prevedenie:

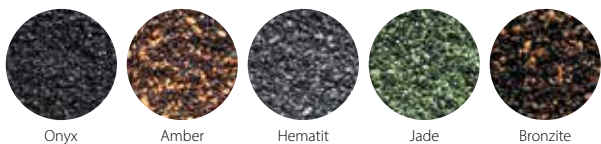

Onyx

Amber

Hematit

Jade

Bronzite

**Hrebenáče**



Ukončenie a Zakončenie hrebeňa

Podhrebeňová lišta

Dlhý - Thunder, Storm	1988 mm	Onyx   Amber   Hematit   Jade   Bronzite
Modulový - Thunder, Storm	395 mm	Onyx   Amber   Hematit   Jade   Bronzite
3 modulový polkruhový - Blizzard, Mistral	1030 mm	Onyx   Amber   Hematit   Ruby   Bronzite
Hrebenáč plochý - Polar, Polar High	1270 mm	Onyx   Amber   Hematit   Ruby   Bronzite
Štvorstranný hrebeň X dlhý/ 3-modul		
Hrebeň T dlhý/polkruhový		
T-kus Y (uhol 15-30 / 30-45) dlhý/ 3-modul		
Ukončenie hrebeňa polkruhové		
Zakončenie hrebeňa dlhé		
Zakončenie hrebeňa polkruhové		
	2000 mm	



Hrebenáč dlhý



Hrebenáč modulový



Štvorstranný hrebeň X dlhý



Hrebeň T dlhý



T-kus Y hrebeň dlhý 15° - 30°



T-kus Y hrebeň dlhý 30° - 45°



Hrebenáč 3 modulový polkruhový



Hrebenáč plochý



Štvorstranný hrebeň X 3-modul



Hrebeň T polkruhový



T-kus Y hrebeň polkruhový 15° - 30°



T-kus Y hrebeň polkruhový 30° - 45°

**Lemovanie**



Záveterná lišta profilovaná Oplechovanie k stene 370	1250 mm
Záveterná lišta profilovaná Oplechovanie k stene 380	1270 mm
Záveterná lišta - UNI	2000 mm
Pododkvapová lišta MISTRAL	2082 mm
Oplechovanie k stene čelné A/B MISTRAL	2082 mm
Štartovacia lišta / Oplechovanie k stene UNI   MISTRAL	2082 mm
Oplechovanie k stene UNI	2000 mm



Fi 110

Fi 160

Strešný - Storm

**Ventilačné komínky**



Solárna prechodka

Strešný

Sanitárny

Sanitárny fi110
Sanitárny fi160
Strešný (integrováný)
Solárna prechodka
Strešný Standard
Sanitárny Standard

**Ostatné doplnky**



Tabuľový plech 1250 x 460 mm
Kamenný granulát (1 kg)
Lepidlo (250 ml)
Skrutky TX20 4,8x35 RAL 9005
Skrutky Farmár BB 4,8x50 RAL 9005



Strešné podhľady  
Odkvapový systém

 KROP



## KROP

STREŠNÉ PODHLÁDY

### Technické parametre

Celková šírka: 345 mm  
 Skutočná šírka pokrytia: 305 mm  
 Dĺžka: 3 bm  
 Prevedenie: plný | perforovaný

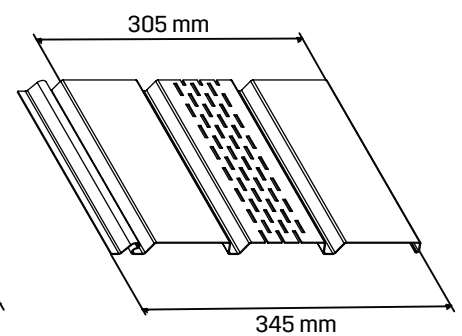
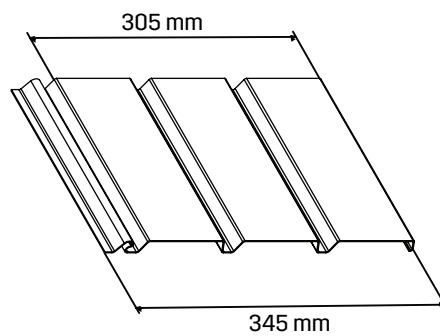

### Farebné prevedenie

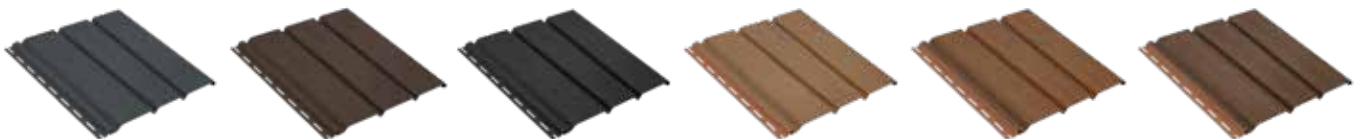

Antracit

Hnedá

Čierna

Dub

Zlatý dub

Orech

### Montážne lišty – 3 bm

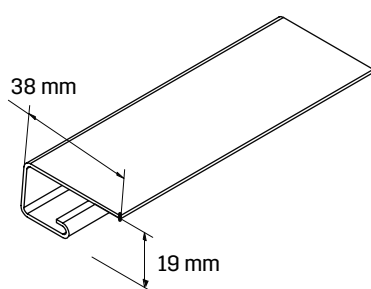

Montážna lišta J

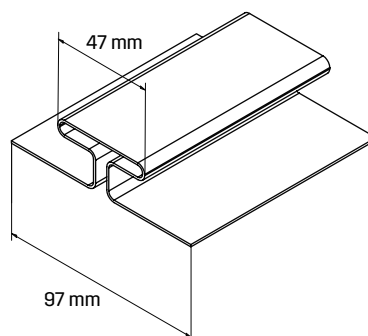

Montážna lišta H

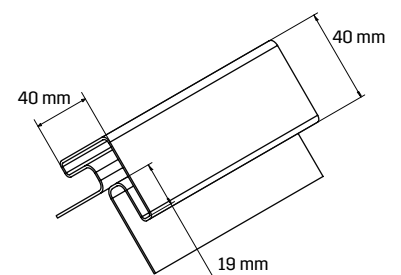

Vonkajšia rohová lišta



# KROP®

PVC



20-ročná záruka



Ľahkosť a jednoduchá montáž



Šetrnosť k životnému prostrediu



Vysoká životnosť



Dokonalá tesnosť



Odolnosť voči UV žiareniu



Úspornosť

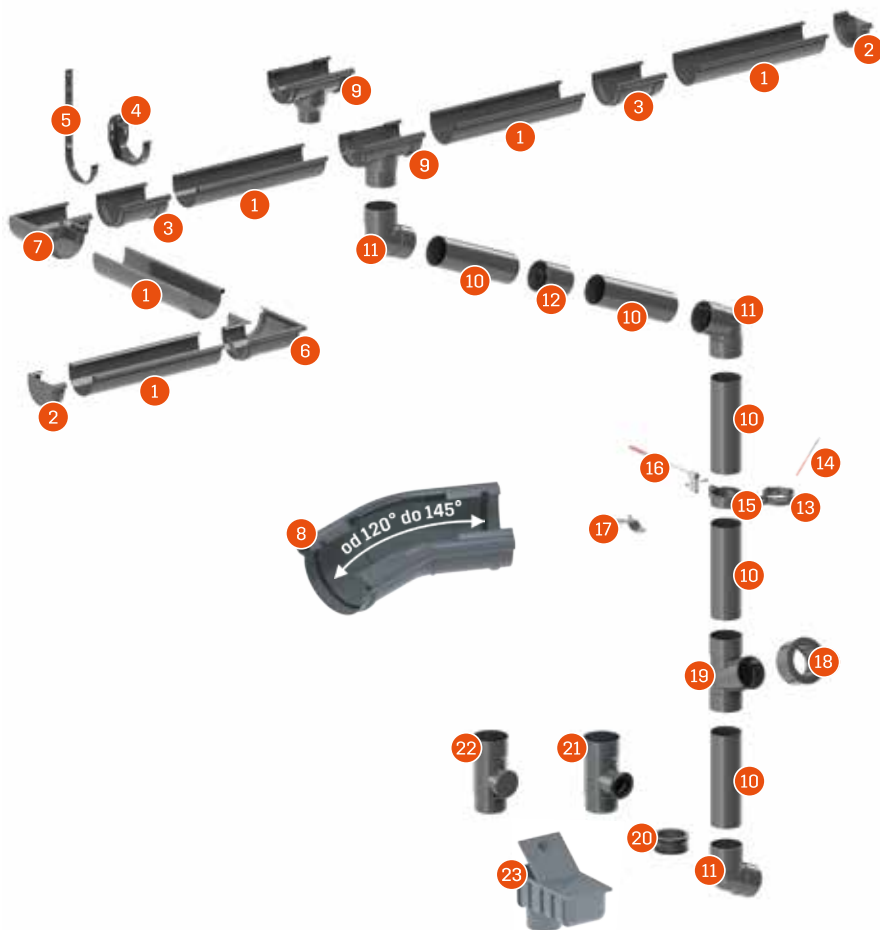

PRVKY SYSTÉMU KROP PVC

1. Žľab
2. Čielko (Pravé/Lavé)
3. Žľabová spojka
4. Čelový hák
5. Hák na krokvu
6. Vonkajší roh 90°
7. Vnútorňý roh 90°
8. Nastaviteľný roh (UNI) 120° - 145° \*
9. Žľabový kotlík
10. Zvodová rúra
11. Kolená
12. Spojka zvodovej rúry
13. Ocelová objímka zvodovej rúry
14. Skrutka s hmoždinou pre ocelovú objímku
15. Objímka PVC zvodovej rúry
16. Skrutka s hmoždinou pre PVC objímku
17. Upevnenie objímky k sendvič. panelu
18. Redukcia 90/63
19. T-kus
20. Gumová redukcia 90/110
21. Zachytávač dažďovej vody
22. Revízia zvodovej rúry
23. Studnička/Kanalizačná vpusť

\* Pre systém KROP PVC 130

Farebné prevedenie

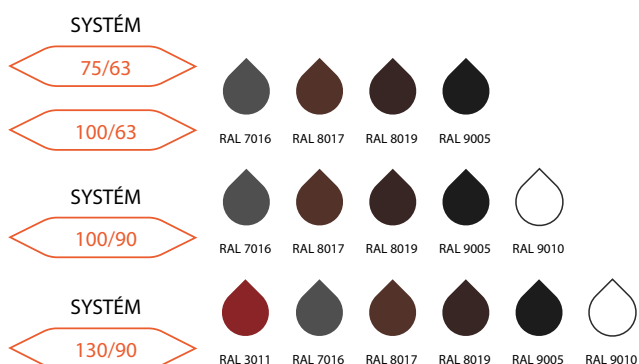

Rez systémom

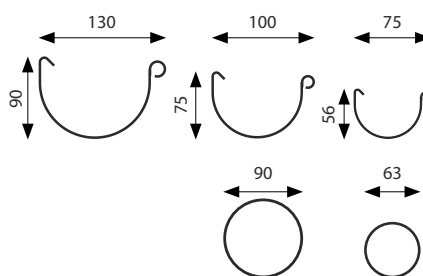

PVC



Žlab

SYSTÉM	W	DĚLKA
75	75 mm	2, 3 a 4 m
100	100 mm	2, 3 a 4 m
130	130 mm	2, 3 a 4 m
150	150 mm	3 a 4 m



Čielko

SYSTÉM	L
75	30 mm
100	35 mm
130	36 mm
150	36 mm



Žlabová spojka

SYSTÉM	L
75	120 mm
100	168 mm
130	210 mm
150	240 mm



Čelový hák

SYSTÉM	L
75	85 mm
100	111 mm
130	136 mm
150	156 mm



Hák na krokvu

SYSTÉM	L
100	150 mm
130	240 mm
150	250 mm

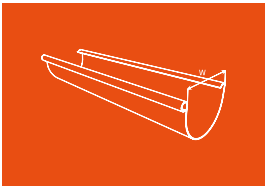

Vonkajší roh 90°

SYSTÉM	L1	L2
75	45 mm	155 mm
100	55 mm	183 mm
130	62 mm	240 mm
150	65 mm	275 mm



Vnútrotný roh 90°

SYSTÉM	L1	L2
75	40 mm	145 mm
100	55 mm	180 mm
130	62 mm	220 mm
150	65 mm	275 mm



Nastaviteľný roh (UNI) 120°-145°

SYSTÉM	130
L1	40 mm
L2	55 mm
L3	62 mm
L4	65 mm



Žlabový kotlík

SYSTÉM	L1	L2
75	ø63 mm	150 mm
100	ø63 mm	196 mm
100	ø90 mm	196 mm
130	ø90 mm	220 mm
150	ø110 mm	270 mm



Zvodová rúra

SYSTÉM	D	DĚLKA
63	ø63 mm	2, 3 a 4 m
90	ø90 mm	2, 3 a 4 m
110	ø110 mm	3 a 4 m



Koleno

SYSTÉM	D	DĚLKA
63	ø63,5 mm	67,5°
90	ø90,5 mm	67,5°
110	ø115,7 mm	67,5°



Spojka zvodovej rúry

SYSTÉM	D	DĚLKA
63	ø63,5 mm	72,5 mm
90	ø90,5 mm	82,5 mm
110	ø115,7 mm	90 mm



Oceľová objímka

SYSTÉM	D
90	ø88 mm
110	ø110 mm



Skrutka s hmoždinou

D1	D2	L
8 mm	12 mm	100, 160, 200, 260, 300 mm



Objímka PVC

SYSTÉM	D	DĚLKA
63	ø63 mm	25 mm
90	ø90 mm	25 mm
110	ø110 mm	25 mm

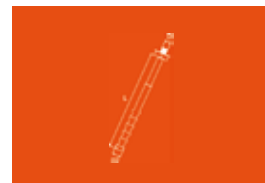

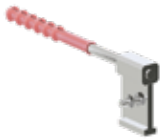

Skrutka s hmoždinou pre PVC Upevnenie objímky k SV. panelu

Redukcia 90/63

T-kus

Gumová redukcia 90/110

SYSTÉM	D	L
63	12 mm	100, 160, 200, 260, 300, 350 mm
90	12 mm	100, 160, 200, 260, 300, 350 mm
110	12 mm	100, 160, 200, 260, 300, 350 mm

D	L
ø63 mm	25 mm

D1	D2
ø63 mm	ø90 mm

SYSTÉM	D	DĚLKA
63	ø63,5 mm	151 mm
90	ø90,5 mm	196,5 mm
110	ø115,7 mm	240 mm

D1	D2
90 mm	110 mm

Úhel 67,5°

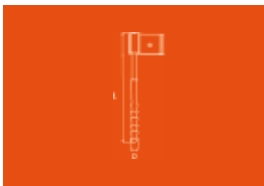

Zachytávač dažďovej vody

Revízia zvodovej rúry

Studnička/Kanalizačná vpusť

SYSTÉM	90	110
D1	ø90,4 mm	ø115 mm
D2	ø63 mm	ø92 mm
L	230 mm	230 mm
ÚHEL	67,5°	67,5°

SYSTÉM	90	110
D1	ø90,4 mm	ø115 mm
L	230 mm	230 mm
ÚHEL	67,5°	67,5°

L	300 mm
H	160 mm
W	155 mm
D	110 mm



## Technológia extrudovania

Najnovšie výrobné technológie – koextrúzia s použitím stabilizátorov Ca-Zn



## Technológia vstrekovania

Zaručuje dokonalú kvalitu spracovania





# KROP

HRANATÝ ODKVAPOVÝ SYSTÉM



30-ročná záruka



Symetrický žľab a prvky



Dokonalé spracovanie



Vysoká účinnosť



Dokonalá tesnosť



Nosné prvky z ocele



Recyklácia



Jednoduchá montáž

## ELEMENTY HRANATÉHO SYSTÉMU KROP PVC

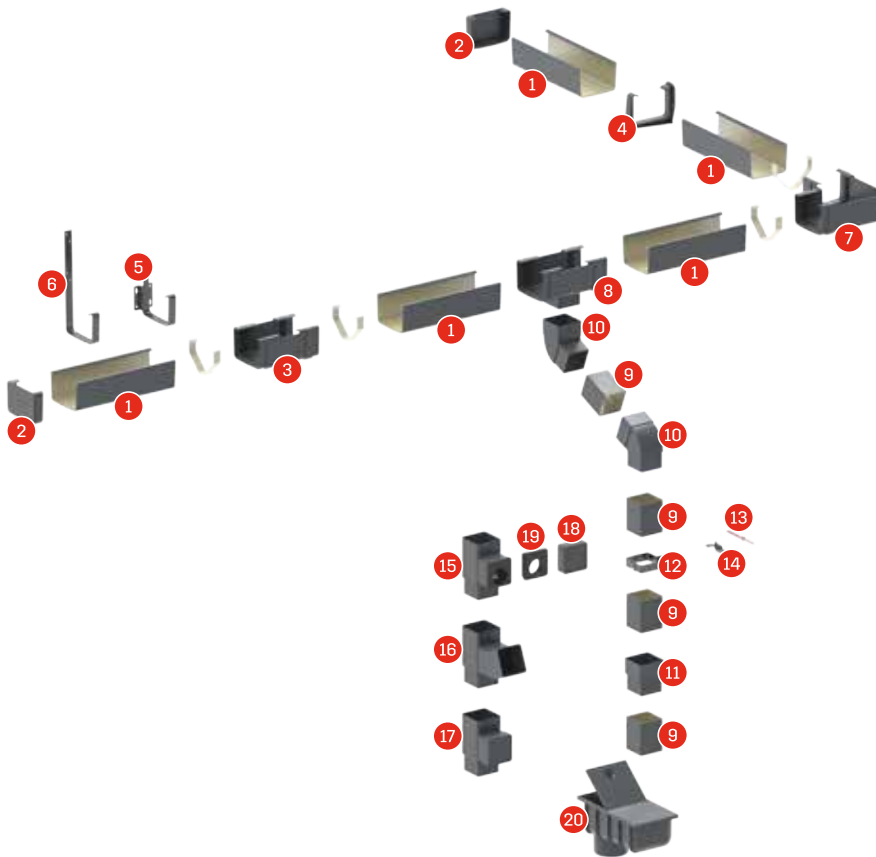

1. Žľab
2. Čielko (Pravé/Lavé)
3. Žľabová spojka
4. Čelový hák PVC
5. Čelový hák oceľ
6. Hák na krokvu
7. Roh 90° (UNI)
8. Žľabový kotlík
9. Zvod
10. Kolená
11. Spojka zvodu
12. Oceľová objímka zvodu
13. Skrutka s hmoždinou
14. Upevnenie objímky k sendvič. panelu
15. Zachytávač dažďovej vody
16. T-kus
17. Revízia
18. Revízna zátka
19. Gumová redukcia 80x80/50
20. Studnička/Kanalizačná vpust'

\*Na objednávku vyrábame rohy s ľubovoľným uhlom v rozmedzí 50° – 179°

## Farebné prevedenie

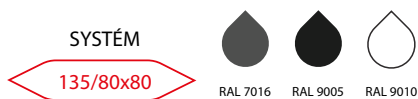

## Rez systémom

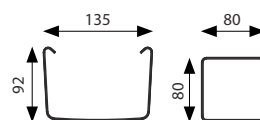



# KROP®

HRANATÝ ODKVAPOVÝ SYSTÉM

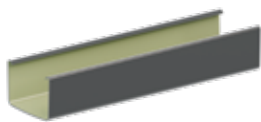

PVC



Žlab

SYSTÉM	HOS
W	135 mm
H	92 mm
DÉLKA	3 a 4 m



Čielko (Pravé/Lavé)

SYSTÉM	HOS
L	33 mm



Žlabová spojka

SYSTÉM	HOS
L	210 mm
W	147 mm



Čelový hák PVC

SYSTÉM	HOS
H	126 mm



Čelový hák ocel'

SYSTÉM	HOS
W	146 mm
L	100 mm

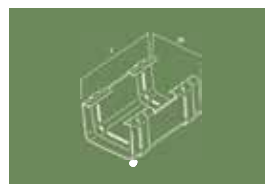
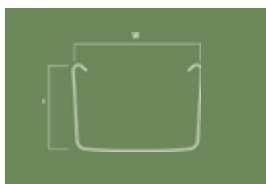

Hák na krokvu

SYSTÉM	HOS
H	146 mm
L	100 mm



Roh 90° (UNI)

SYSTÉM	HOS
L1	70 mm
L2	240 mm



Žlabový kotlík

SYSTÉM	HOS
L	230 mm
W	147 mm

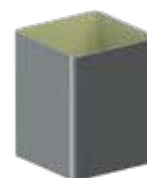

Zvod

SYSTÉM	HOS
D1, D2	80 mm
DÉLKA	3 a 4 m



Koleno

SYSTÉM	HOS
D1	80,2 mm
D2	76 mm
ÚHEL	67°



Spojka zvodu

SYSTÉM	HOS
D1	80,2 mm
D2	76 mm
L	98 mm



Oceľová objímka zvodu

SYSTÉM	HOS
D1, D2	80,2 mm
DÉLKA	M5 x 25



Skrutka s hmoždinou

D1	D2	L
8 mm	12 mm	100, 160, 200, 260, 300 mm



Upevnenie objímky k SV panelu

D	L
ø63 mm	25 mm



Zachytávač dažďovej vody

SYSTÉM	HOS
D1	80 mm
D2	76 mm
D3	ø50 mm
L	175 mm

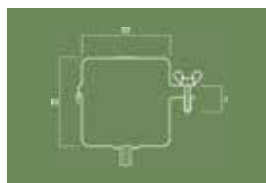



T-kus

SYSTÉM	HOS
D1	80 mm
D2	76 mm
L	175 mm
ÚHOL	23°



Revízia

SYSTÉM	HOS
D1	80 mm
D2	76 mm
D3	ø50 mm
L	175 mm



Revízna zátka

SYSTÉM	HOS
D1	86 mm
D2	86 mm
W	32 mm



Gumová redukcia 80x80/50

SYSTÉM	HOS
D1	86 mm
D2	86 mm
W	26 mm



Studnička/Kanalizačná vpust

SYSTÉM	HOS
L	300 mm
H	160 mm
W	155 mm
D	110 mm



I. DOM BEZ PRESAHU



II. DOM S PRESAHOM

JEDEN SYSTÉM,  
DVE MOŽNOSTI  
MONTÁŽE



# KROP®

OCEĽ



40-ročná záruka



Ochranné povlaky



Mechanická pevnosť



Všestranosť



Vysoká životnosť



Antikorózna ochrana



Jednoduchá montáž



Vysoká pružnosť

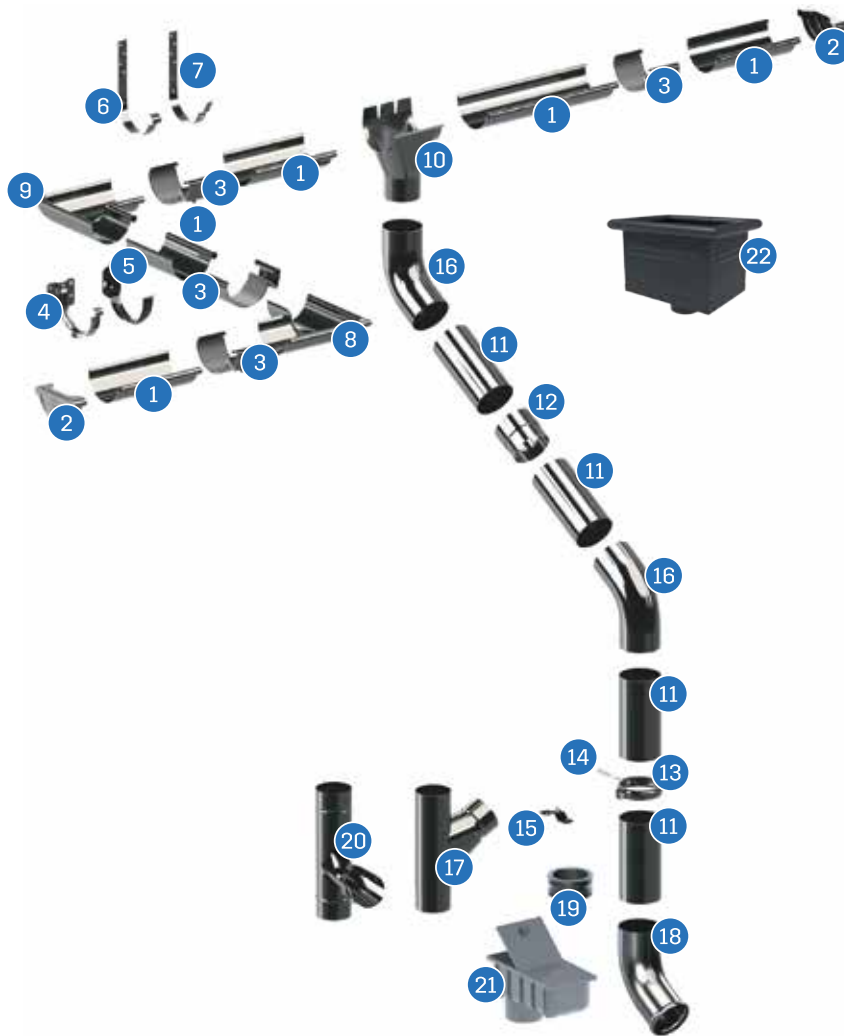

PRVKY SYSTÉMU KROP OCEĽ

1. Žľab
2. Čielko (Pravé/Lavé)
3. Žľabová spojka
4. Čelový hák
5. Čelový hák z plochého profilu
6. Hák na krokvu
7. Hák na krokvu 88
8. Vonkajší roh 90°
9. Vnútorňý roh 90°
10. Žľabový kotlík
11. Zvodová rúra
12. Spojka zvodovej rúry
13. Objímka zvodovej rúry
14. Skrutka s hmoždinou
15. Upevnenie objímky k sendvič. panelu
16. Koleno
17. T-kus
18. Výtokové koleno
19. Gumová redukcia 90/110
20. Zachytávač dažďovej vody
21. Studnička/Kanalizačná vpusť
22. Žľabový kôš

Hmoždina do izolačných materiálov

\*na špeciálnu požiadavku robíme rohy s ľubovoľným uhlom väčším ako 80°

Farebné prevedenie

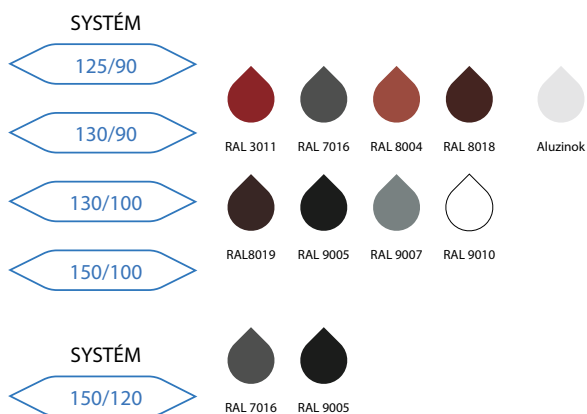

Rez systémom

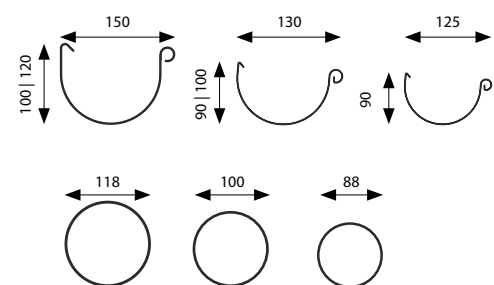



Žlab

SYSTÉM	W	DÉLKA
125	120 mm	3, 4, 5 a 6 m
130	125 mm	3, 4, 5 a 6 m
150	151 mm	3, 4, 5 a 6 m



Čielko (Pravé/Ľavé)

SYSTÉM	W
125	160 mm
130	165,5 mm
150	190 mm



Žlabová spojka

SYSTÉM	L
125	77 mm
130	77 mm
150	77 mm



Čelový hák

SYSTÉM	L
125	104 mm
130	122 mm
150	136 mm



Čelový hák z plochého profilu

SYSTÉM	L
130	122 mm



Hák na krokvu

SYSTÉM	H
125	240 mm
130	240 mm
150	240 mm



Hák na krokvu BB

SYSTÉM	H
125	300 mm
130	300 mm
150	300 mm



Vonkajší roh 90°

SYSTÉM	L
125	245 mm
130	245 mm
150	245 mm



Vnútorný roh 90°

SYSTÉM	L
125	230 mm
130	230 mm
150	230 mm



Žlabový kotlík

SYSTÉM	L1
125	ø86,5 mm
130	ø86,5 mm
130	ø100 mm
150	ø100 mm
150	ø116 mm



Zvodová rúra

SYSTÉM	W	DÉLKA
90	ø88 mm	1, 3 a 4 m
100	ø101,5 mm	1, 3 a 4 m
120	ø118 mm	1, 3 a 4 m



Spojka zvodovej rúry

SYSTÉM	W	DÉLKA
90	ø88,3 mm	ø85,5 mm
100	ø102 mm	ø98,3 mm
120	ø121 mm	ø118 mm



Objímka zvodovej rúry

SYSTÉM	L
90	ø88,5 mm
100	ø102 mm
120	ø116 mm



Skrutka s hmoždinou

D1	D2	L
8 mm	12 mm	100, 160, 200, 260, 300 mm



Upevnenie objímky k SV. panelu

D	L
M8	83 mm





Koleno

SYSTÉM	W
90	60°
100	60°
120	72°



T-kus

SYSTÉM	W	DÉLKA
90	300 mm	67,5°
100	300 mm	67,5°



Výtokové koleno

SYSTÉM	W
90	60°
100	60°



Gumová redukcia 90/110

D1	D2
90 mm	110 mm



Zachytávač dažďovej vody

SYSTÉM	H
90	376 mm
100	376 mm
120	400 mm



Studnička/Kanalizačná vpusť

SYSTÉM	90	100
L	300 mm	300 mm
H	160 mm	160 mm
W	155 mm	155 mm
D	110 mm	110 mm



Žlabový kôš

90	100	120
240 mm	240 mm	300 mm
200 mm	200 mm	250 mm
190 mm	190 mm	250 mm
ø90 mm	ø100 mm	ø116 mm



Hmoždina do izol. materiálov

D1	L
8 mm	95 mm

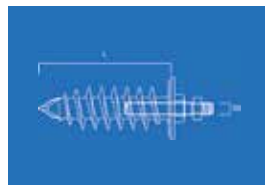

**Prierez ocelového odkvapového systému KROP**

**ORGANICKÝ POVLAK**

**ZÁKLADNÁ VRSTVA**

**PASIVAČNÁ VRSTVA**

**ZINOK**

**OCEĽ**

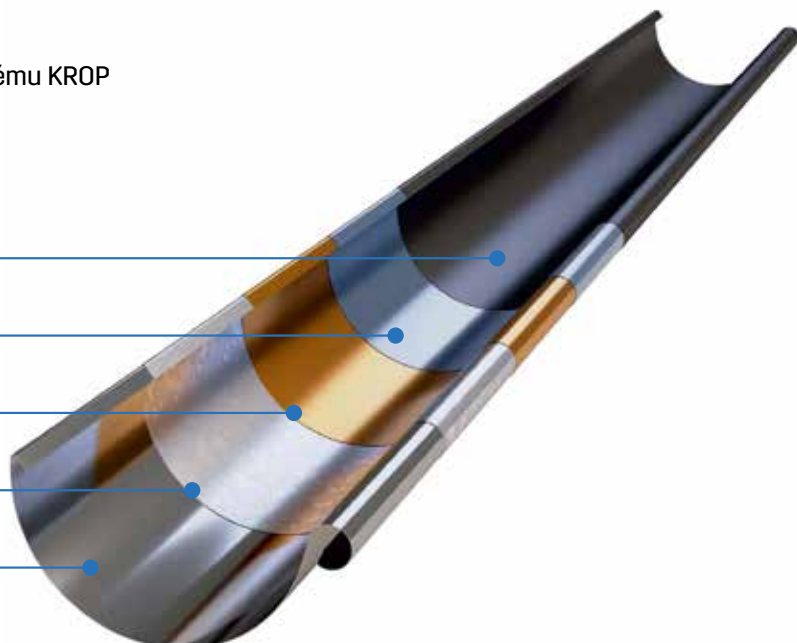



# KROP<sup>®</sup>

HRANATÝ ODKVAPOVÝ SYSTÉM

OCEĽ



50-ročná záruka



Ochranné vrstvy



Zosilnené nosné prvky



Symetrický tvar



Vysoká odolnosť



Hlboký žľab



Jednoduchá montáž



Jednoduchý dizajn

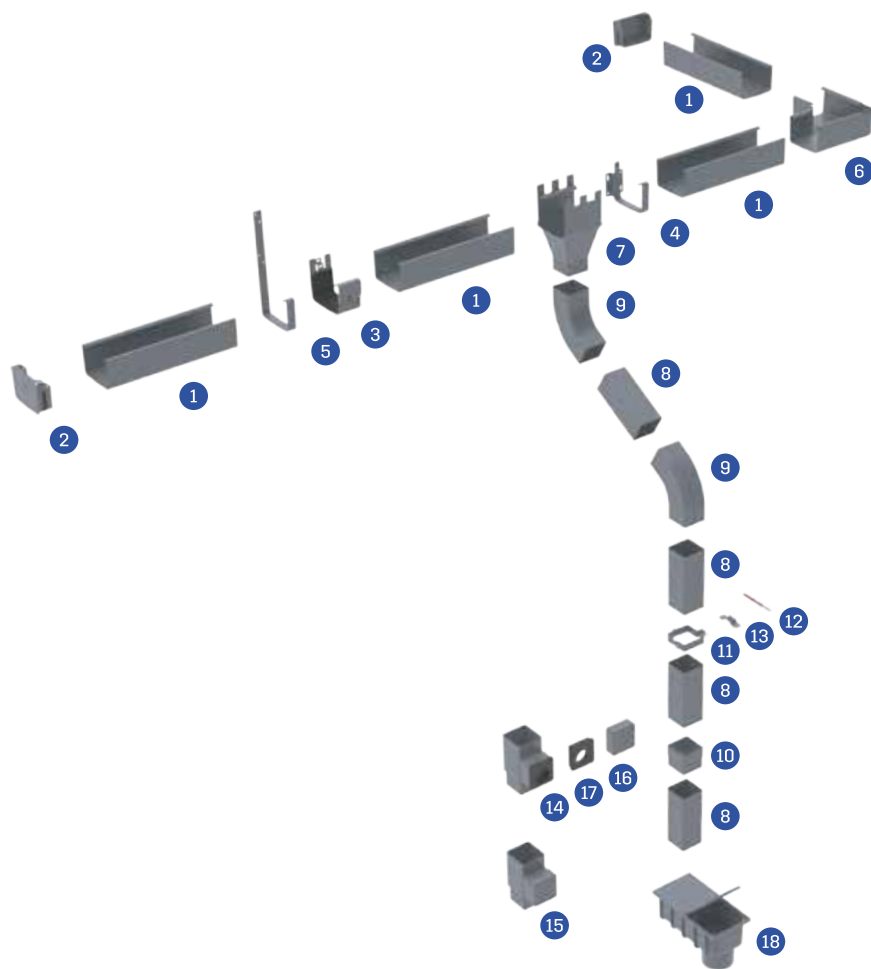

## PRVKY SYSTÉMU KROP OCEĽ

1. Hranatý žľab
2. Čielko (Pravé/Lavé)
3. Žľabová spojka
4. Čelový hák
5. Hák na krokvu
6. Roh 90° (UNI)
7. Žľabový kotlík
8. Hranatý zvod
9. Koleno
10. Spojka zvodu
11. Oceľová objímka zvodu
12. Skrutka s hmoždinou pre oceľovú objímku
13. Upevnenie objímky k sendvič. panelu
14. Zachytávač dažďovej vody PVC
15. Revízia PVC
16. Revízna zátka
17. Gumová redukcia 80x80/50
18. Studnička/Kanalizačná vpusť  
Hmoždina do izolačných materiálov

\*na špeciálnu požiadavku robíme rohy s ľubovoľným uhlom väčším ako 80° do 179°

Farebné prevedenie

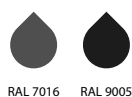
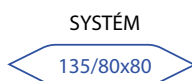

Rez systémom

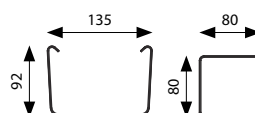

# KROP®

## HRANATÝ ODKVAPOVÝ SYSTÉM

OCEĽ

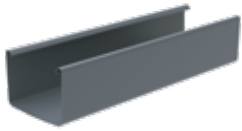

Hranatý žľab

SYSTÉM	HOS
W	135 mm
H	92 mm
DÉLKA	3 a 4 m



Čielko (Pravé/Lavé)

SYSTÉM	HOS
L	41 mm



Žľabová spojka

SYSTÉM	HOS
L	72 mm
H	123 mm



Čelový hák

SYSTÉM	HOS
W	146 mm
L	100 mm



Hák na krokvu

SYSTÉM	HOS
H	240 mm
L	100 mm



Roh 90° (UNI)

SYSTÉM	HOS
L1	205 mm
L2	80 mm



Žľabový kotlík

SYSTÉM	HOS
H	262 mm
W	135 mm



Hranatý zvod

SYSTÉM	HOS
D1, D2	80 mm
DÉLKA	1, 3 a 4 m



Koleno

SYSTÉM	HOS
D1	81 mm
D2	78 mm
ÚHEL	60°



Spojka zvodu

SYSTÉM	HOS
D1	80,2 mm
D2	76 mm
L	98 mm

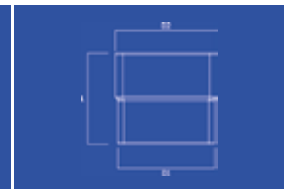

Oceľová objímka zvodu

SYSTÉM	HOS
D1, D2	80 mm
L	M5x25



Skrutka s hmoždinou

D1	D2	L
8 mm	12 mm	100, 160, 200, 260, 300 mm



Upevnenie objímky k SV. panelu Zachytávač dažďovej vody PVC

D	L
ø63 mm	25 mm



SYSTÉM	HOS
D1	80 mm
D2	76 mm
D3	ø50 mm
L	175 mm



Revízia PVC

SYSTÉM	HOS
D1	80 mm
D2	76 mm
D3	ø50 mm
L	175 mm

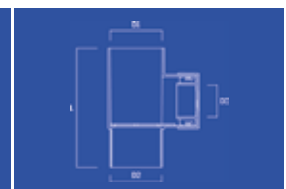
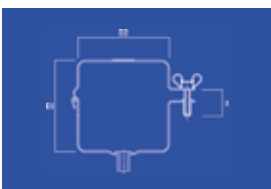



Revízna zátka

SYSTÉM	HOS
D1	86 mm
D2	86 mm
W	32 mm



Gumová redukcia 80x80/50

SYSTÉM	HOS
D1	86 mm
D2	86 mm
W	26 mm



Studnička/Kanalizačná vpusť

SYSTÉM	HOS
D1	300 mm
D2	160 mm
D3	155 mm
L	110 mm



Hmoždina do izol. materiálov

D1	L
8 mm	95 mm

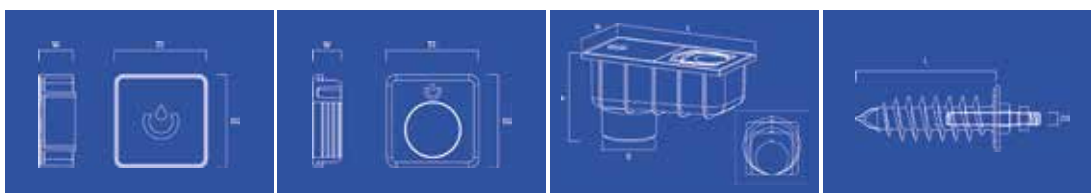

Hranatý odkvapový systém KROP Oceľ s hranatým žľabom so šírkou 135 zodpovedá polkruhovému odkvapu s rozmerom 150.



VYSOKÁ  
ÚČINNOSŤ  
HOS



# KROP<sup>®</sup>

SKRYTÝ ODKVAPOVÝ SYSTÉM

OCEĽ/PVC



40-ročná záruka



Zabezpečená krycia lišta



Hrúbka lišty 0,7 mm



Nastaviteľné háky lišty



Zabezpečené odvetranie



Podhľadový pás



Najjednoduchšia montáž



Dokonalá tesnosť

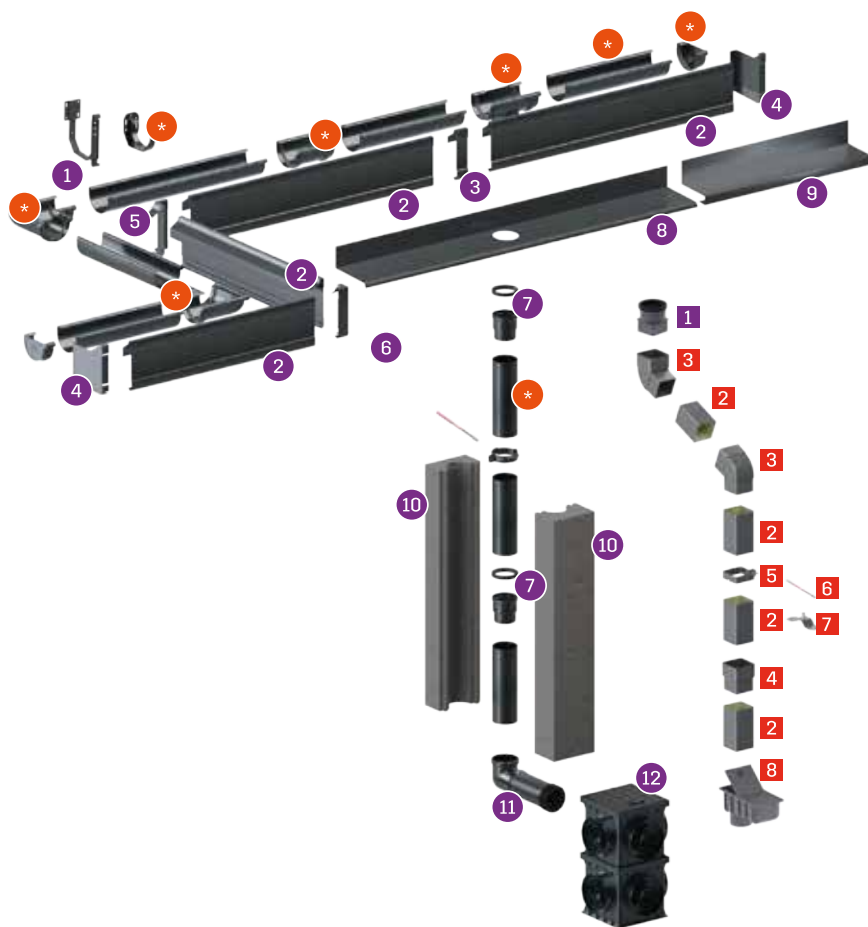

## ELEMENTY SYSTÉMU KROP OCEĽ

1. Nastavitelný hák krycej lišty
  2. Zosilnená krycia lišta
  3. Spojka krycej lišty
  4. Čelo krycej lišty (UNI)
  5. Vnútorný roh krycej lišty
  6. Vonkajší roh krycej lišty
  7. Spojka odkvapovej rúry s tesnením
  8. Odkvapová lišta
  9. Podhľadová lišta
  10. Izolácia odkvapovej rúry
  11. Ohybná kolenná rúrka
  12. Revízna šachta
- 
1. Adaptér 90/80x80 (pre hranatý odvod)
  2. Hranatý odvod
  3. Kolená
  4. Spojka
  5. Objímka
  6. Hrot k objímke
  7. Upevnenie objímky k sendvičovému panelu
  8. Lapač/Gajgr
- Hranatý odkvapový systém KROP PVC  
● Odkvapový systém KROP PVC

Farebné prevedenie krycej lišty

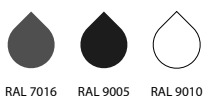

RAL 7016 RAL 9005 RAL 9010

**KROP**<sup>®</sup>  
 SKRYTÝ ODKVAPOVÝ SYSTÉM

OCEĽ/PVC



Nastavitelný hák krycej lišty

SYSTÉM	SOS
W	175 mm
H1	202 mm
H2	190 mm



Zosilnená krycia lišta

SYSTÉM	SOS
T	0,70 mm
H1	205 mm
H2	71 mm
DĚLKA	2000 mm



Spojka krycej lišty

SYSTÉM	SOS
L	55 mm
H	207 mm



Čelo krycej lišty (UNI)

SYSTÉM	SOS
L	194 mm
H	203 mm



Vnúťorný roh krycej lišty

SYSTÉM	SOS
L	50 mm
H	207 mm



Vonkajší roh krycej lišty

SYSTÉM	SOS
L	50 mm
H	207 mm



Spojka rúry s tesnením

SYSTÉM	SOS
D1	90,5 mm
D2	86,4 mm
L	100 mm



Odkvapová lišta

SYSTÉM	SOS
H1	46 mm
H2	20 mm
L	200 mm



Podhľadový pás

SYSTÉM	SOS
W	37 mm
H1	120 mm
H2	50 mm
L	200 mm



Izolácia odkvapovej rúry

SYSTÉM	SOS
L1, L2	200 mm
H	1000 mm
W1	35 mm
W2	60 mm
D	105 mm

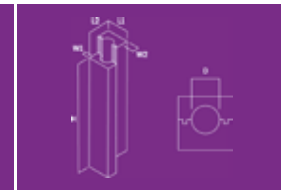
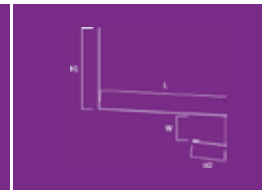

Ohybná kolenná rúrka

SYSTÉM	SOS
D1	ø90 mm
D2	ø110 mm



Revízna šachta

SYSTÉM	SOS
D1	250 mm
D2	220 mm
D3	280 mm



SKRYTÝ SYSTÉM  
SO SKRYTÝM  
ZVODOM



# Strešné doplňky

 **BLACHOTRAPEZ**®

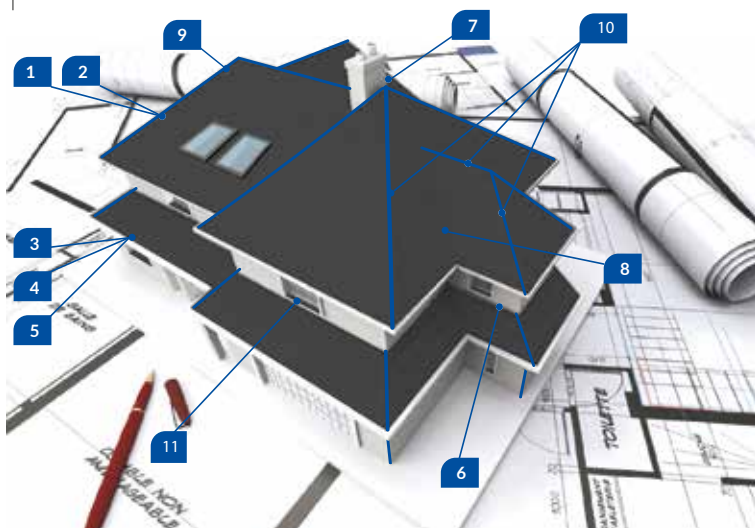

## Použitie lemovania

- 1 Horné zveterné lišty
- 2 Spodné zveterné lišty
- 3 Nadodkvapové plechy
- 4 Pododkvapové plechy
- 5 Pododkvapové plechy
- 6 Bočné plechové obloženie
- 7 Plechové obloženie pri stene
- 8 Úžlabie
- 9 Profílovaná zveterná lišta
- 10 Hrebeňové lišty
- 11 Parapety

### Strešné hrebenáče



Škridlóv hrebenáč



Škridlóv hrebenáč Premium



Trapézový hrebenáč



Trapézový hrebenáč plus



Plochý hrebenáč



Hrebenáč Premium



Hrebenáč Jánošík

### Doplňky na strešné hrebenáče



Oblé ukončenie hrebenáča



Čielko hrebenáča



Vetrací pás pod hrebeň



Držiak hrebeňovej laty



Podhrebenáčová lišta Klik



Podhrebenáčová lišta

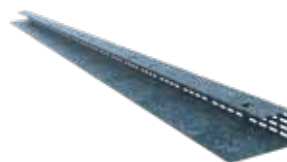

Hrebenáčová lišta (odvetrávacia)







Odkvapová lišta (odvetrávacia)

### Dostupnosť povrchových úprav





#### Lesklé | Prírodné

	Pladur® RAL Premium	Záruka 35 rokov
	Polyester štandard RAL-lesk	Záruka 10 rokov
	Polyester RAL drevodekor	Záruka 10 rokov
	Aluzinok	Záruka 25 rokov

#### Matné

	Pladur® Wrinkle mat Plus	Záruka 60 rokov
	Pladur® Wrinkle mat	Záruka 45 rokov
	Polyester štandard MAT (AM)	Záruka 35 rokov
	Polyester štandard MAT Innova	Záruka 20 rokov

#### Ostatné

	Hliník Stucco   MAT	Záruka 60 rokov
	Pladur® Relief IceCrystal	Záruka 55 rokov
	Pladur® Relief Textured Wood	Záruka 55 rokov
	Superior HB	Záruka 55 rokov

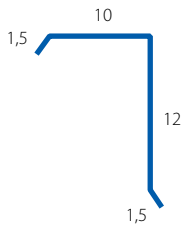

Záveterná lišta  
Obrobka 1

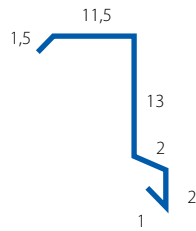

Záveterná lišta  
Obrobka 15K

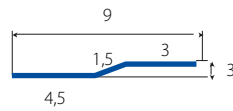

Spojovací Plech (klik Panel)  
Obrobka 25K

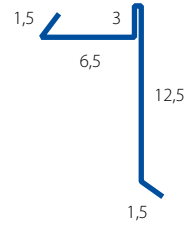

Záveterná lišta dolná  
Obrobka 3

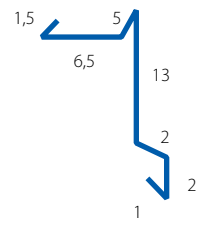

Záveterná lišta- škridla  
Obrobka 35K

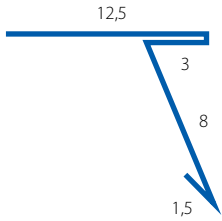

Štartovacia lišta - Klik Panel  
Obrobka 4

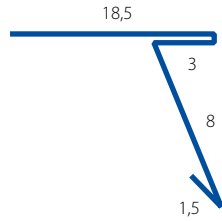

Štartovacia lišta - Klik Panel  
Obrobka 45K

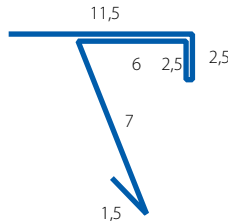

Štartovacia lišta - modul  
Obrobka 5

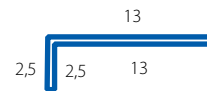

Štartovacia lišta  
Obrobka 65K

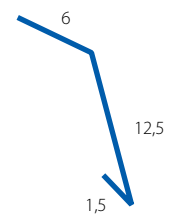

Nadžľabový pás  
Obrobka 7

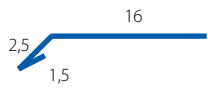

Podžľabový pás  
Obrobka 85K

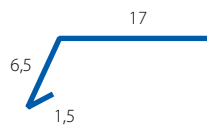

Podžľabový pás  
Obrobka 95K

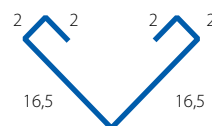

Úžľabie  
Obrobka 105K

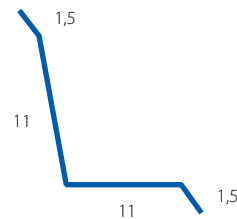

Napojenie na stenu horné  
Obrobka 11

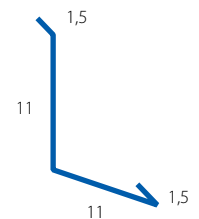

Napojenie na stenu dolné  
Obrobka 12

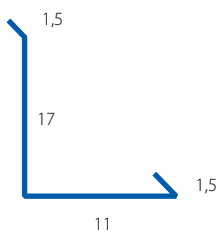

Napojenie na stenu dolné  
Obrobka 125K

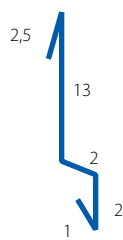

Záveterná lišta - Retro Panel  
Obrobka 135K

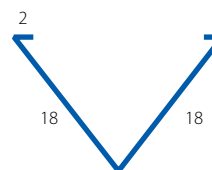

Úžľabie  
Obrobka 16

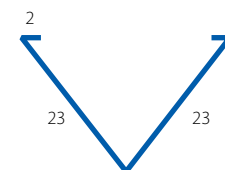

Úžľabie  
Obrobka 175K

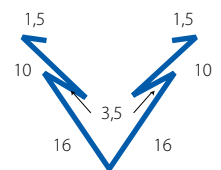

Úžľabie  
Obrobka 185K

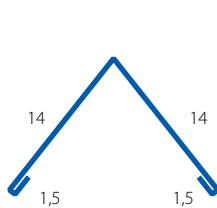

Hrebenáč hladký  
Obrobka 205K

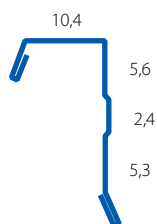

Záveterná lišta profilovaná  
Obrobka 121

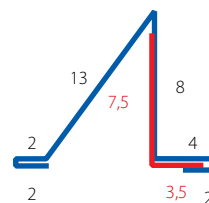

Snehová zábrana  
WSPORNIK-SK | SNIEG-SK



Profilovaná lišta Kuga Line  
W.KGD30

## Skrutky



## Farmárska skrutka polyester, PZ 4,8 mm

19 | 35 | 55 | 70 | 100 mm

Farebné prevedenie

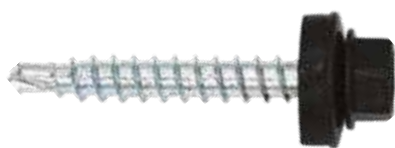
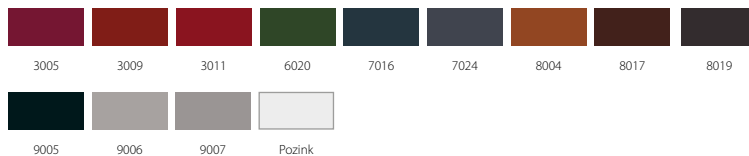

## Farmárska skrutka Hliník 5,5 mm

35 mm

Farebné prevedenie

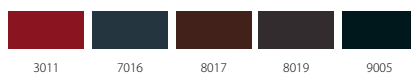

## Skrutka TORX 4,8 mm

19 | 35 mm

Farebné prevedenie

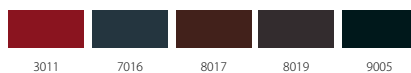

## Samorezná skrutka

32/12 mm

Farebné prevedenie



## Skrutka dištančná (TX) 60 mm

120 | 145 | 160 mm



## Tesárske skrutky so zápustnou hlavou (TX) KMWHT

4,5 x 70 | 80 mm

5,0 x 50 | 70 | 80 | 100 | 120 mm

6,0 x 100 | 120 | 160 | 160 | 200 | 240 mm



## Tesárske skrutky s tanierovou hlavou (TX) WKCP

6,0 x 120 | 140 | 160 | 200 | 240 mm

8,0 x 100 | 120 | 140 | 160 | 160 | 180 | 200 | 240 | 280 | 300 mm



## Skrutka do tenkej ocele a dreva 4,2 mm | Retro

32 mm



## Samorezná skrutka s polguľovou hlavou 4,2 mm

13 mm



### Klince, klincovačky a príslušenstvo

Klince ND34 3,1 X 90 GR prstencové TYP 34° - odporúčané výrobcom Milwaukee  
 Klince v páse ND 34 28x65 ZR ring TYP 34° | NR22 28x65 ZR ring TYP 20 - 22°  
 Klince NP16 3,1 X 35 ZR ring. klince  
 Klince ND34 2,9 X 75 GR prstencové TYP 34°  
 Plyn 40G 80ml | 20G 30 ml  
 Klince Haften 2,8 X 25 ZR | NR prstencové  
 Plynová klincovačka NH22/35 HAFTER



### Dištančné podložky

Plastová dištančná podložka Dw 02  
 Plastová dištančná podložka Dw 03  
 Plastová dištančná podložka Dw 04  
 Plastová dištančná podložka Dw 05  
 Plastová dištančná podložka Dw 08  
 Plastová dištančná podložka Dw 10  
 Plastová dištančná podložka Dw 15



### Ostatné doplnky

IPS 80 Skrutka do izol. mat. RAL 7016 | 8004 | 8017 | 9005 | 9010  
 Haftra posuvná 25 | 30 mm  
 Haftra stála 25 | 30 mm  
 Nity 4,0 x 10 mm PZ, RAL 3009 | 6020 | 7024 | 8004 | 8017 | 8019 | 9005  
 Kaloty hliníkové s EPDM 35 | 40 mm  
 Magnetický držiak bitov Blachotrapez 8 mm  
 Montážna koncovka s magnetom na TORX

### Ostatné doplnky

Koncovka parapetu 2ks L-P,  
 (RAL 3005 | 3009 | 3011 | 5010 | 7016 | 8004 | 8017 | 8019 | 9005 | 9006 | 9010)  
 Opravný lak v spreji Ral 400 ml  
 Korekčný lak 15ml fixka

## Stavebná chémia

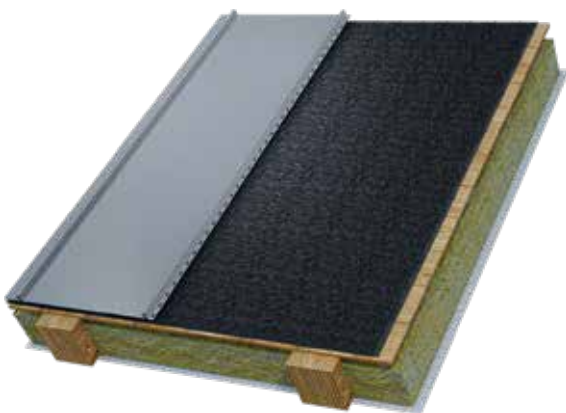

SIKAFLEX 11 FC PURFORM šedý (300 ml)  
 SIKAFLEX 11 FC PURFORM čierny (300 ml)  
 SIKAFLEX 11 FC PURFORM hnedý (300 ml)  
 SIKAFLEX 11 FC PURFORM čer. drevo (300 ml)  
 SIKAFLEX 11 FC PURFORM biely (300 ml)  
 SIKAFLEX 11 FC PURFORM terakota (300 ml)  
 SIKAFLEX CONSTRUCTION biely (600 ml)  
 SIKAFLEX CONSTRUCTION šedý (600 ml)  
 SIKAFLEX CRYSTALCLEAR (290 ml)  
 SIKA CLEANING WIPES 100 (50ks)  
 SIKABLACK SEAL (300 ml)  
 SIKA Anchorfix (300 ml)  
 SIKAGARD 715 W ( 5 l)  
 pištol Manual Gun 310 ml  
 SIKASIL - C (300 ml) transparentný  
 SikaHyflex-600 transparent (600 ml)  
 SikaBoom-187 C49 750 ml  
 SikaBoom-587 C49 750 ml  
 SikaBoom-583 C49 750 ml  
 SikaBoom-582 C49 750 ml

**Blachotrapez Premium**

140 g/m <sup>2</sup>	1,5 x 50 m	75 m <sup>2</sup>
140 g/m <sup>2</sup>	1,5 x 25 m	37,5 m <sup>2</sup>

Trojvrstvá vysokoparopriepustná strešná membrána. Pre zateplené a odvetrané šikmé strechy. Používaná taktiež pre strechy s plným debnením.

**Blachotrapez Premium - štvorvrstvá s páskou**

200 g/m <sup>2</sup>	1,5 x 50 m	75 m <sup>2</sup>
----------------------	------------	-------------------

Štvorvrstvá vysokoparopriepustná strešná membrána zosilnená PE sieťkou. Extrémna odolnosť. Pre šikmé zateplené a odvetrané strechy. Taktiež pre plné debnenie a skeletové domy.

**Blachotrapez Premium - Bitumi s páskou**

450 g/m <sup>2</sup>	1 x 30 m	30 m <sup>2</sup>
----------------------	----------	-------------------

Strešná membrána BITUMI, vodotesná, bituménová nachádza použitie ako vstupné krytie šikmých striech s plným debnením.

**Blachotrapez EXTRA s lepiacou páskou**

Dachvent 140 g/m <sup>2</sup>	1,6 x 50m	80 m <sup>2</sup>
140 g/m <sup>2</sup>	1,5 x 50m	75 m <sup>2</sup>
180 g/m <sup>2</sup>	1,5 x 50m	75 m <sup>2</sup>

Trojvrstvá vysokoparopriepustná strešná membrána s páskou. Pre zateplené a odvetrané šikmé strechy. Používaná taktiež pre strechy s plným debnením.

**Špeciálna fólia**

MPRoof 170	170 g/m <sup>2</sup>	1,5 x 50 m	75 m <sup>2</sup>
Fólie 200 NG 3B	200 g/m <sup>2</sup>	1,6 x 25 m	40 m <sup>2</sup>
EXTRA 450 Metal	450 g/m <sup>2</sup>	1,5 x 25 m	37,5 m <sup>2</sup>

**MPRoof 170** paropriepustná podkladová membrána z polyuretánu (s TPU fóliou). Používaná taktiež pre strechy s plným debnením.

**Fólie 200 NG 3B** trojvrstvá fólia má veľkú plošnú hmotnosť 200 g/m<sup>2</sup> a je celá vyrobená z polypropylénu (PP). Spodná vrstva je vpichovaná netkaná textília, ktorá je zároveň antikondenzačnou a vyrovnávacou vrstvou. Pre šikmé strechy, fasády ako aj skeletové konštrukcie, pod plechové strechy.

**Blachotrapez EXTRA 450 METAL** trojvrstvá strešná membrána so štruktúrovanou rohožou s hrúbkou 8mm. Pre šikmé strechy, fasády ako aj skeletové konštrukcie, pod plechové strechy. Odvádza kondenzát. Zvuková izolácia, redukuje hluk až o 25 dB.

**Blachotrapez ALUPET - paroizolačné fólie**

110 g/m <sup>2</sup>	1,5 x 50 m	75 m <sup>2</sup>
130 g/m <sup>2</sup>	1,5 x 50 m	75 m <sup>2</sup>



**UNISAN - jednostranná univerzálna páska na kov, drevo, plast**

60 mm x 25m  
100 (2x50) mm x 25 m

Univerzálna jednostranná páska z PE fólie zosilnená polyesterovým vláknom a špeciálneho lepidla na báze akrylovej disperzie. Široká škála použitia v stavebníctve, na spájanie a opravu paroizolačných fólií a strešných membrán, na opravu poškodení pri montáži.

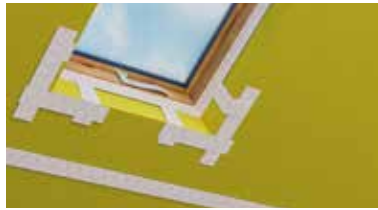

**Blachotrapez UNO – jednostraná páska**

50 mm x 25m

Univerzálna jednostranná páska pozostávajúca z PE fólie zosilnená polyesterovým vláknom a špeciálnym lepidlom na báze akrylovej disperzie. Používa sa na lepenie a opravy fólií a membrán z plastov ako aj ich spájanie s drevom alebo plechovými elementami.



**Blachotrapez DUO – obojstranná páska**

20 mm x 25m

Obojstranná páska pozostávajúca z polyesterovej sieťky, obojstranne pokrytej špeciálnym lepidlom na báze akrylovej disperzie. Používa sa na spájanie paroizolácií, strešných membrán a iných produktov na báze plastov.



**Blachotrapez COMPREX - Tesniaca páska, rozťažná**

20 mm x 50m x 4,3 mm

Jednostranná expanzná páska z elastickej PU peny naimpregnovaná modifikovaným akrylom. Komprimovaná páska sa rozťahuje a zvyšuje svoju hrúbku päťnásobne. Používa sa na tesnenie medzier a škár, izolácia tepelná a akustická. Vhodná na použitie do úžľabia.



**Blachotrapez BUTYL páska**

15 mm x 25m

Obojstranná páska bez rozpúšťadiel na báze butylu, s odnímateľnou vrstvou silikónového papiera. Používa sa na lepenie a tesnenie paroizolačných fólií, strešných, základových fólií a iných produktov na báze plastov.



**Blachotrapez TOPBAND - lepenie a oprava paropriepusných fólií**

50 mm x 25m

Jednostranná páska pozostávajúca z polypropylénových vlákien na báze akrylovej disperzie. Používa sa na lepenie a opravy strešných membrán, vetroizolácií ako aj iných produktov na báze polypropylénu.



**Blachotrapez PUR - zabezpečenie tesnosti v stavebníctve**

40 mm x 30 m

60 mm x 30 m

Jednostranná lepiaca páska z polyetylénovej peny s uzavretou bunkovou štruktúrou, pokrytá disperzným akrylovým lepidlom. Používa sa na utesnenie a izoláciu strešných a stavebných konštrukcií.



**Blachotrapez ALUFIX**

75 mm x 50m

Jednostranná metalická páska. Určená na lepenie a opravu hliníkových fólií. Vyrobená z polyetylénovej fólie potiahnutá hliníkom a pokrytá špeciálnym lepidlom na báze akrylátovej disperzie.



**Blachotrapez Compri Falz**

10(2) mm x 12,5 m

Tesniaca páska do falcu (do falcovanej krytiny). Páska sa vkladá do jednotlivých spojov profilovaných plechov pri malom sklone strechy. Služí ako poistná izolácia, ktorá najmä v zime zabraňuje vzlietaniu vody.

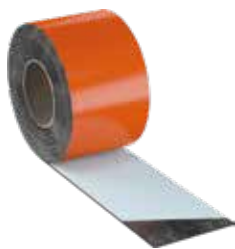
**Blachotrapez Flexbit - bituménová páska**

100 mm x 10 m

150 mm x 10 m

300 mm x 10 m

Páska vyrobená z AL fólie a bituménového lepidla. Používaná na opravy a utesnenie striech.

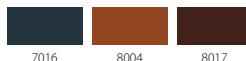
**Blachotrapez Flex 3D - bituménová páska**

300 mm x 5m

Komínový pás z profilovaného trojrozmerného AL plechu s butylovým lepiacim pásom. Používa sa pri ukončovacích klampiarskych prácach, oplechovaní komína, výlezov a strešných okien. Používaná na rôzne opravy a utesnenie striech.

**Odvetranie****Blachotrapez KLIN - tesnenie**

60 mm x 1m

Univerzálne tesnenie z PU peny so samolepiacou vrstvou. Používa sa na utesnenie v mieste spájania strešného úžľabia so strechou.

**Blachotrapez VRABČIAK - hrebeň proti hlodavcom**

50 mm x 25m

Hrebeň odkvapů vyrobený z plastu. Používaný pri šikmých strechách ako ventilačný prvok v priestore odkvapů. Zabezpečuje odkvap pred vtáctvom, hmyzom, hlodavcami ako aj navievaním lístia.

**Blachotrapez odvetrávacia mriežka PVC**

80 mm x 5 m

100 mm x 5 m

**Blachotrapez odvetrávacia mriežka AL**

100 mm x 50m

Zabezpečuje priestor odkvapů a iné ventilačné medzery vo fasáde budovy pred vtáctvom, hmyzom, hlodavcami ako aj navievaním lístia.

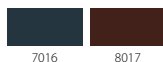
**Blachotrapez roll standard - vetrací pás pod hrebeň**

310 mm x 5m

Hrebeňový pás z profilovaného AL plechu, technickej tkaniny a butylovej pásky. Zabezpečuje ventiláciu ako aj ochranu strechy pred vlhkosťou a prachom.





**Blachotrapez Solaros metal - solárna prechodka**

Prestup pre solárne vodiče vyrobený z plastu. Určený pre šikmé strechy so sklonom od 10° do 45° pre väčšinu typov strešných krytín. Umožňuje prechod solárnych vodičov s priemerom 10-60 mm cez strechu.



**Blachotrapez Sattos - anténová prechodka**

Anténová prechodka vyrobená z plastového a gumeného krytu. Používa sa na montáž antén s priemerom stožiaru od 15 do 90 mm na šikmých strechách s uhlom sklonu 5° až 45°, pre väčšinu typov strešných krytín.



**Blachotrapez Ventos X Flat - ventilačný komínok nízky**

Plastový ventilačný komínok s nízkou plochou strechou. Používa sa na šikmé strechy s uhlom sklonu 5° až 45°, pokryté oceľovými krytinami, betónovými alebo keramickými krytinami alebo bitúmenovými šindľami.



**Blachotrapez Ventos X - ventilačný komínok**

Ventilačný komínok VENTOS X s  $\varnothing$  150 mm, vyrobený z PVC. Konštrukcia podporuje vetranie pomocou veternej energie a zabezpečuje správny ťah komínčeka. Má antikondenzačný systém, ktorý odvádza kondenzát mimo strechy. Profilovaná základňa zabraňuje prítoku dažďovej vody. Uhol sklonu od 5° do 45°.



**Blachotrapez Ventos Roto X  $\varnothing$  150 mm - ventilačný komínok**

Ventilačný komínok VENTOS ROTO X s  $\varnothing$  150 mm je vyhotovený z PVC, AL a PZ plechu. Je vybavený turbínou osadenou na guľôčkovom ložisku, ktoré min. odpor a zabezpečuje max. funkčnosť. Turbína môže mať až 15 profilovaných AL lopatiek. Uhol sklonu od 5° do 45°.

- N25 Kingas Eco plus | Diametrn Eco | Talia
- W35 Diament Plus | Enigma
- G18 Germania
- BITU O Retro | Terrano | Trend | Estima | Kuga | Kuga line
- F22 German
- UNI Trapéz - iba v RAL 7024 | 8004 | 8017 | 9005

**Farebné prevedenie**

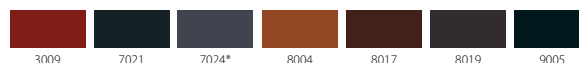

\*iba pre komínky zo série UNI

**Blachotrapez Flexos X - elastická napájacia hadica**

ø150 - 80 mm      dĺžka 0,6 m

Elastická hadica vyrobená zo špeciálneho pružného plastu ukončená redukciami s veľkým rozsahom priemerov. Používa sa ako spojovací prvok vetracích komínkov na streche s podkrovím.

**Blachotrapez Flexos flex X - elastická hadica**

ø150 mm      dĺžka 6 m

Elastická hadica vyrobená zo špeciálneho pružného plastu. Používa sa ako spojovacia hadica vetracích komínkov na streche. Má veľký rozsah dĺžky a nastavenia uhla sklonu, odporúčané pre náročnejšie spojenia.

**Blachotrapez Clip X - spojka elastickej hadice**

ø150 mm

Spojka z pružného plastu. Používa sa na rýchle a vzduchotesné spájanie ventilačných rúr Blachotrapez FLEX X a Blachotrapez FLEXOS X.

**Manžety****Master flash - nedelená manžeta**

Veľkosť 1	6,4 - 70,0	114 x 114
Veľkosť 2	22,0 - 101,5	152 x 152
Veľkosť 3	6,3 - 146,0	203 x 203
Veľkosť 4	70,0 - 178,8	254 x 254
Veľkosť 5	102,0 - 209,5	280 x 280
Veľkosť 6	121,0 - 254,0	305 x 305
Veľkosť 7	140,0 - 292,0	356 x 356
Veľkosť 8	171,4 - 342,0	432 x 432

Prestupová manžeta umožňuje dokonalé utesnenie potrubných prestupov zvyčajne na plechových strechách. Prispôsobí sa rôznym tvarom profilov. Pre existujúce prestupy, na ktorých sa nedá použiť štandardná prestupová manžeta sa používa otvorená prestupová manžeta. Tepelná odolnosť -30 až + 150°C. Vyrobená z EPDM v čiernej farbe. Skrutky nie sú súčasťou balenia.

**Master flash - delená manžeta**

Veľkosť 1	12,7 - 101,6	208 x 208
Veľkosť 2	101,6 - 235,0	362 x 362
Veľkosť 3	235,0 - 412,8	546 x 546

Delená/otvorená prestupová manžeta umožňuje dokonalé utesnenie potrubných prestupov zvyčajne na plechových strechách. Prispôsobí sa rôznym aj veľmi náročným tvarom profilov. Tepelná odolnosť -30 až + 150°C. Vyrobená z EPDM v čiernej farbe. Skrutky nie sú súčasťou balenia.





**Blachotrapez Tube - protisnehová rúra**

dĺžka 2 m

Protisnehová rúra vyrobená z pozinkovanej ocele. Prvok zabezpečujúci pred zosúvaním sa veľkého množstva snehu.

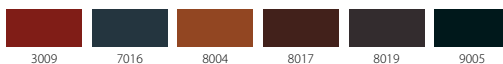

**Blachotrapez Clip Tube | End Tube - spojka | barikáda protisnehovej rúry**

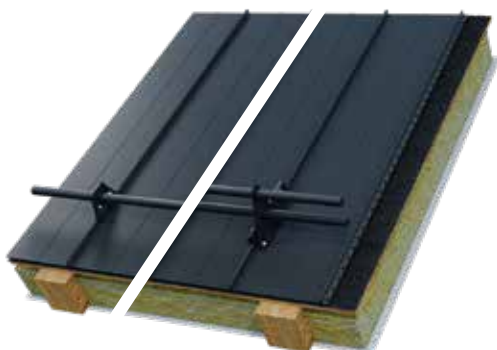
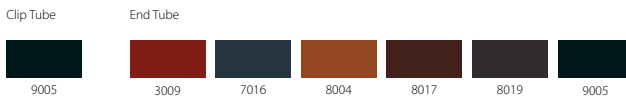

**Blachotrapez Fix tube metal**

Flat1 1 rúra Strešné panely | falcovaná krytina  
Flat2 2 rúry Strešné panely | falcovaná krytina

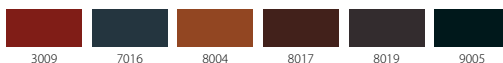

**Blachotrapez SET - komplet snehozábran**

UNI 2 rúry dĺžka 1,5 | 3 m Falcovaná strešná krytina  
UNI 2 rúry dĺžka 1,5 | 3 m Škridľová a trapézová krytina  
UNI 2 rúry dĺžka 1,5 | 3 m Jánošík (iba RAL 9005) a BTR Systems

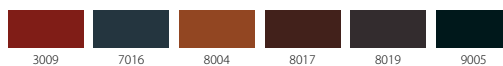

Set 3,0 m – 2 ks rúr, 4 ks držiakov a spojovací materiál.  
Set 1,5 m – 2 ks rúr 2 ks držiakov a spojovací materiál.



UNI falcovaná strešná krytina



UNI škridľová a trapézová krytina



UNI Jánošík a BTR Systems



**Blachotrapez AQ - stúpacie lávky**

Dĺžka 0,80 m	Trapézová a škridľová krytina
Dĺžka 0,80 m	Strešné panely
Dĺžka 1,20 m	Trapézová a škridľová krytina
Dĺžka 1,20 m	Strešné panely

Sada obsahuje skrutky, EPDM tesnenie a 2 ks držiakov.

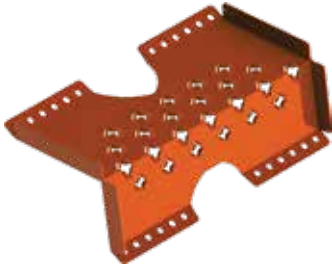
**CWL - kominársky stupeň**

Všetky krytiny s osovou vzdialenosťou max. 280mm

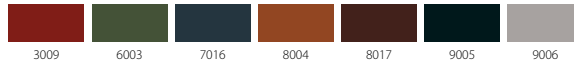
**CWL – strešný rebrík**

Délka 1,50 m	Trapézová a škridľová krytina
Délka 1,50 m	Strešné panely   falcovaná krytina
Délka 2,40 m	Trapézová a škridľová krytina
Délka 2,40 m	Strešné panely   falcovaná krytina

Sada obsahuje skrutky, tesnenia z EPDM a držiaky.

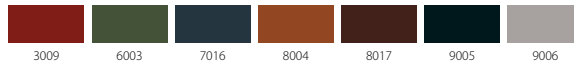
**CWL - držiak solárnych kolektorov**

Sada 5 ks	Trapézová a škridľová krytina
Sada 5 ks	Strešné panely   falcovaná krytina





# Plotové systémy

 **BLACHOTRAPEZ**®



# GARD

PLOTOVÉ SYSTÉMY



Všestrannost a estetika



Životnost a ochrana



Jednoduchá montáž



Moderné modely plotov



Rýchlosť montáže



Zabezpečená preprava

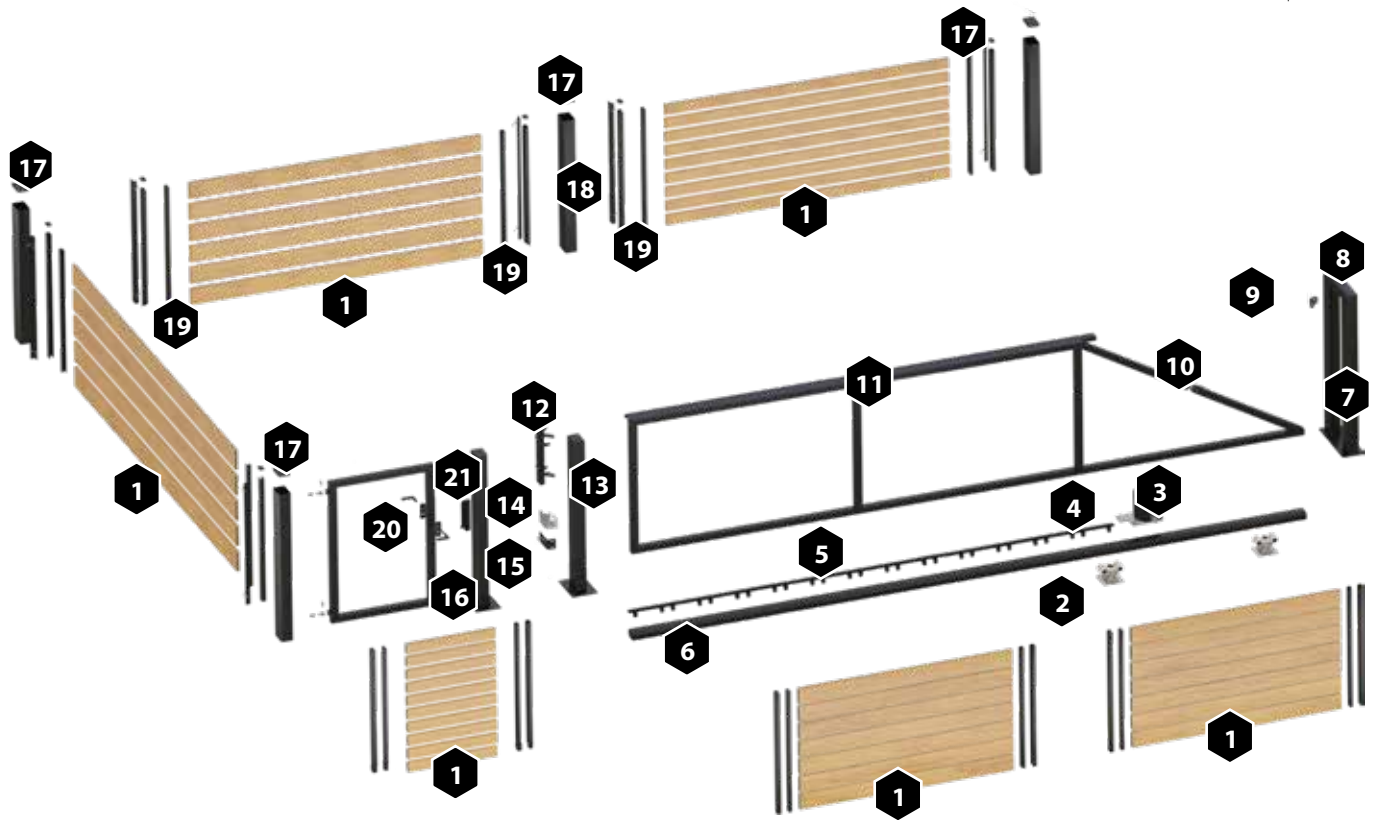

ELEMENTY SYSTÉMU GARD

- |                        |                          |                               |
|------------------------|--------------------------|-------------------------------|
| 1. Výplň               | 8. Signalizačné svetlo   | 15. L-záchytky                |
| 2. Pohybové kolieska   | 9. Stabilizačné koliesko | 16. Stĺpik                    |
| 3. Motor               | 10. Napínač              | 17. Horný kryt                |
| 4. Podstavec pre motor | 11. Rám                  | 18. Uchopovacia lišta Premium |
| 5. Pohybová koľajnica  | 12. Zarážka              | 19. Krycí profil              |
| 6. Vodiaca koľajnica   | 13. Zarážkový stĺpik     | 20. Kľučka                    |
| 7. Vodiaci stĺpik      | 14. Spodná zarážka       | 21. Kazeta bránky             |

Panel MODERN - výplň

Rozmer



System 220 24x220 mm

System 160 24x160 mm

System 100 24x100 mm

Farebnosť

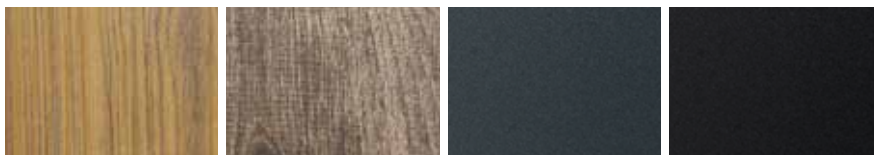

Zlatý dub 3D

Orech

Sivá (MAT 7016)

Čierna (MAT 9005)

**Plotová výplň Standard**

Výplň	100   160   220 mm
Prevedenie	STANDARD   PREMIUM
Rozmer Standard	1250 x 2500 mm
Voliteľná šírka	500 - 2500 mm
Maximálna výška	1800 mm

Farebné prevedenie: antracit 7016, čierna 9005, orech, zlatý dub 3D  
Kombinácie: čierna + orech, čierna + zlatý dub 3D

**Bránka**

Výplň	100   160   220 mm
Prevedenie	Ľavá   Pravá
Rozmer Standard	1500 x 1000 mm
Voliteľná šírka	800 - 1200 mm
Maximálna výška	2000 mm

Farebné prevedenie: antracit 7016, čierna 9005, orech, zlatý dub 3D  
Kombinácie: čierna + orech, čierna + zlatý dub 3D

**Dvojkřídlá brána s motorom**

Výplň	100   160   220 mm
Prevedenie	Otváranie dovnútra   von
Rozmer Standard	1500 x 4000 mm
Voliteľná šírka	3000 - 6000 mm
Maximálna výška	2000 mm

Farebné prevedenie: antracit 7016, čierna 9005, orech, zlatý dub 3D  
Kombinácie: čierna + orech, čierna + zlatý dub 3D

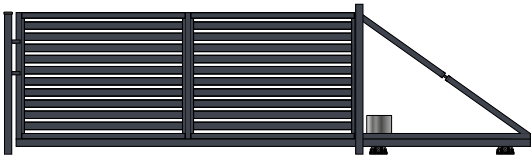
**Posuvná brána s motorom**

Výplň	100   160   220 mm
Prevedenie	Ľavá   Pravá
Rozmer Standard	1500 x 4000 mm
Voliteľná šírka	3000 - 6000 mm
Maximálna výška	2000 mm

Farebné prevedenie: antracit 7016, čierna 9005, orech, zlatý dub 3D  
Kombinácie: čierna + orech, čierna + zlatý dub 3D

**Montážne sady****Motorizácia**

Doplňky k pohonu

Somfy Elixo 500 3s io Posuvné brány

Came BXV8 SAFE Veľké posuvné brány

Somfy Ixengo L io Dvojkřídlové brány

Dialkový ovládač do pohonov SOMFY

**Stĺpiky**

Stĺp do betónu Štandard	RAL 7016   9005	80x80x2,0 mm	2000 mm
Stĺp do betónu Štandard	RAL 7016   9005	100x100x2,0 mm	2000 mm
Stĺp do betónu	RAL 7016   9005	80x80x2,0 mm	1000 - 3000 mm
Stĺp do betónu	RAL 7016   9005	100x100x2,0 mm	1000 - 3000 mm
Stĺp na skrutky	RAL 7016   9005	80x80x2,0 mm	1300 - 2000 mm
Stĺp na skrutky	RAL 7016   9005	100x100x2,0 mm	1300 - 2000 mm

**Ostatné**

Madlo STANDARD zvärané RAL 7016 | RAL 9005

Madlo PREMIUM zvärané RAL 7016 | RAL 9005

Madlo STANDARD/PREMIUM nerez

Poštová schránka (600x1500) RAL 7016 | RAL 9005

Montážne sady a príslušenstvo





## Plotová Lamela Široká

### Technické parametre

Výška pretlačenia: 10 mm  
Celková šírka: 178,5 mm  
Hrúbka: 0,5 mm  
Dĺžka min.: 700 mm  
Dĺžka max.: 2500 mm

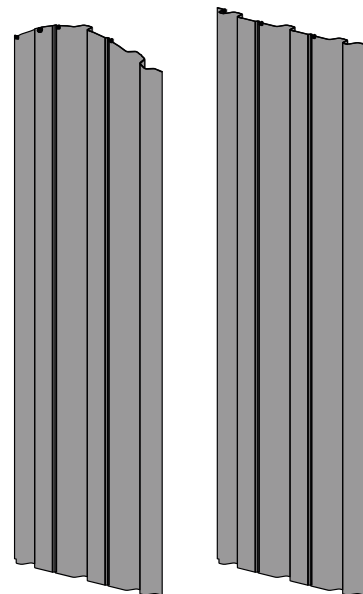
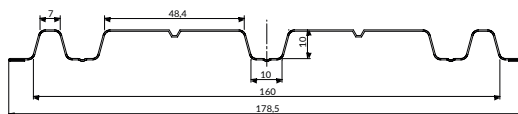

Zaoblené zakončenie

Rovné zakončenie

### Dostupnosť povrchových úprav

	Pladur* Wrinkle mat Plus	Záruka 60 rokov
	Pladur* Relief Textured Wood	Záruka 55 rokov
	Pladur* Relief IceCrystal	Záruka 55 rokov
	Pladur* Wrinkle mat	Záruka 45 rokov
	Pladur* RAL Premium	Záruka 35 rokov

	Superior HB	Záruka 55 rokov
	Polyester štandard MAT (AM)	Záruka 35 rokov
	Polyester štandard RAL-lesk	Záruka 10 rokov
	Polyester RAL dřevodekor	Záruka 10 rokov
	Lesk obojstranne maľovaný*	Záruka 10 rokov

\*Rustikálny dub

## Plotová Lamela Úzka

### Technické parametre

Výška pretlačenia: 20,9 mm  
Celková šírka: 123 mm  
Hrúbka: 0,5 mm  
Dĺžka min.: 700 mm  
Dĺžka max.: 2500 mm

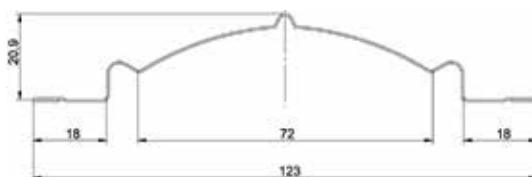

### Farebné prevedenie



MAT 7016 obojstranne



LESK 7016 obojstranne



MAT 8017 obojstranne



LESK 8017 obojstranne



Zlatý dub

**Lemovanie komína OKS | OKP | OKC | OKF**

320 x 320 mm

360 x 360 mm

400 x 400 mm

480 x 480 mm

Neštandardné rozmery

Prevedenie:

Pozink | Hliník prírodný/farebný | Meď | Titánzinok

**Kazetové oplechovanie komína HOK | VOK | FOK | EOK**

320 x 320 mm

360 x 360 mm

400 x 400 mm

480 x 480 mm

Neštandardné rozmery

Prevedenie:

Pozink | Hliník prírodný/farebný | Meď | Titánzinok

**Komínová krycia doska KDK | KDH**

500 x 500 mm

550 x 550 mm

650 x 650 mm

Neštandardné rozmery

Prevedenie:

Pozink | Hliník prírodný/farebný | Meď | Titánzinok

**Komínová strieška „Napoleon“ KSN**

44 x 44 | 75 | 100 | 125 mm

54 x 54 | 75 | 100 | 125 mm

64 x 64 | 75 | 100 | 125 mm

74 x 74 | 100 | 125 mm

84 x 84 mm

94 x 94 mm

Prevedenie:

Meď | Titánzinok

**Oplechovanie atiky montážnym systémom OAMS**

Šírka 315 | 415 | 510 | 625 | 750 | 850 | 100 mm

Prevedenie:

Pozink | Hliník prírodný/farebný

**Rohovník**

Šírka 315 | 415 | 510 | 625 | 750 | 850 | 100 mm

Prevedenie:

Pozink | Hliník prírodný/farebný





## Strešné okno ULTIMA COMFORT (drevo)

Šírka	78	98	118	140	160
55	X	X			
66			X		
78		X	X	X	X
94			X	X	
114			X		

Označenie KEV B4800, prémiové drevené strešné okno s trojsklom (48 mm). Uw 0,90 W/m<sup>2</sup>K



## Strešné okno ULTIMA ENERGY (PVC)

Šírka	78	98	118	140	160
55	X	X			
66			X		
78		X	X	X	X
94			X	X	
114			X		

Označenie KEP B1800, prémiové plastové strešné okno s trojsklom (35 mm). Uw 1,00 W/m<sup>2</sup>K



## Strešné okno BETTER ENERGY (drevo)

Šírka	78	98	118	140	160
55	X	X	X		
66		X	X	X	
78		X	X	X	X
94			X	X	
114			X	X	
134		X		X	

Označenie KAV B1500, drevené strešné okno s trojsklom (34 mm). Uw 1,10 W/m<sup>2</sup>K



## Strešné okno BETTER ENERGY (PVC)

Šírka	78	98	118	140	160
55	X	X	X		
66		X	X	X	
78		X	X	X	X
94			X	X	
114			X		
134		X			

Označenie KPV B1500, plastové strešné okno s trojsklom (34 mm). Uw 1,10 W/m<sup>2</sup>K



## Strešný výstup KFE

45 x 55 | 73 cm

48 x 90 cm

65 x 65 cm

85 x 85 cm

Možno inštalovať na strechy so sklonom 15–60° (15–45° – KFE8585). Dvojsklo s hrúbkou 14 mm.



## Kategória PREMIUM – ThyssenKrupp



60 Pladur® Wrinkle Mat Plus

**Pladur® Wrinkle MAT Plus**

Prémiová 3-vrstvová povrchová úprava. Materiál sa vyznačuje nadštandardnou hrúbkou ochranného povlaku 50 mikróvov, ktorá zaručuje mimoriadnu odolnosť proti korózii a mechanickému poškodeniu. Vďaka vysokej kvalite materiálu sa na výrobky s povrchovou úpravou **Pladur Wrinkle MAT Plus** poskytuje jedna z najdlhších záruk na trhu – až 60 rokov.

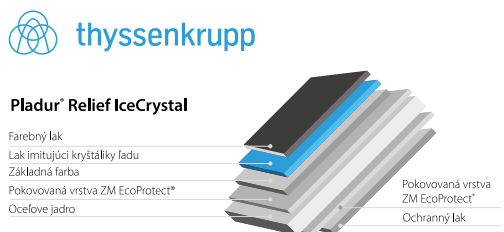

55 Pladur® Relief IceCrystal

**Pladur® Relief IceCrystal**

Plech s patentovaným povrchom imitujúcim kryštáliky ľadu, 3-vrstvová povrchová úprava, hrúbka povrchu min. 36 mikróvov. Plech podľa rozhodnutia Komisie 96/603/EC spĺňa požiadavky triedy A2 o požiarnej ochrane a môže byť použitý v triede koróznosti C4, v súlade s normou EN ISO 12944-2.



55 Pladur® Relief Textured Wood

**Pladur® Relief Textured Wood**

Plech s patentovaným povrchom imitujúcim štruktúru dreva, 3-vrstvová povrchová úprava, hrúbka povrchu min. 36 mikróvov. Plech podľa rozhodnutia Komisie 96/603/EC spĺňa požiadavky triedy A2 o požiarnej ochrane a môže byť použitý v triede koróznosti C4, v súlade s normou EN ISO 12944-2.



45 Pladur® Wrinkle mat



35 Pladur® RAL Premium

**Pladur® Wrinkle MAT** – hrubozrnný mat., štandardná ponuka farieb, 2-vrstvová povrchová úprava, hrúbka povrchu min. 35 mikróvov. Plech podľa rozhodnutia Komisie 96/603/EC spĺňa požiadavky triedy A2 o požiarnej ochrane a môže byť použitý v triede koróznosti C4, v súlade s normou EN ISO 12944-2.

## Kategória PREMIUM

## Hliník STUCCO | MAT

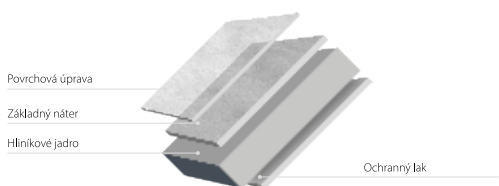
Hliník  
Stucco/MAT

## Hliník STUCCO | MAT

Materiál vhodný na výrobu falcovaných strešných krytín a strešných lemovaní. Dostupné v hrúbkach 0,60 a 0,70 mm. STUCCO je výnimočne tvarovaný povrch materiálu (ako pomarančová kôra), ktorý vytvára exkluzívny vzhľad, lepšie tlmí zvuky dažďových kvapiek a zaisťuje vysoký komfort používania.

## SUPERIOR HB

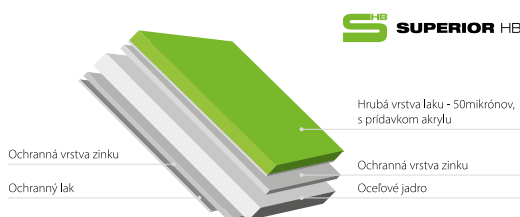

Superior HB

## Superior HB

je ideálnou alternatívou pre hladké polyesterové povrchy. Vďaka prídavku akrylu je povrch jemne zrnitý a nerovnomerne odráža svetlo. Akryl navyše dodáva laku tvrdosť, čím je odolnejší voči poškriabaniu. SUPERIOR HB podľa rozhodnutia Komisie 96/603/EC spĺňa požiadavky triedy A1 o požiarnej ochrane a môže byť použitý v triede koróznosti C4, v súlade s normou EN ISO 12944-2.

## Kategória STANDARD

## Aluzinok

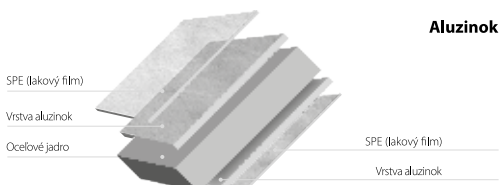

Aluzinok

## Aluzinok AZ185

Aluzinok je plech s obojstrannou povrchovou úpravou zliatiny hliníka a zinku. Percentuálny podiel obsahu umožňuje dosiahnuť vysokú koróznou odolnosť. Blachotrapez používa len plech s obsahom Aluzinku o hmotnosti 185 g /m<sup>2</sup>. Aluzinok AZ 185 spĺňa požiadavky triedy A1 podľa rozhodnutia Komisie 96/603/EC o požiarnej ochrane a môže byť použitý v triede koróznosti C4, v súlade s normou EN ISO 12944-2.

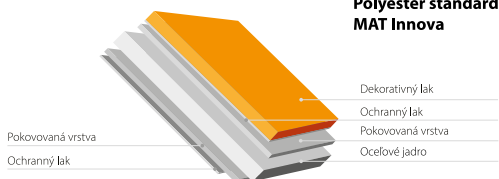
Polyester štandard  
MAT InnoVAPolyester štandard  
MAT InnoVA

## Polyester Standard MAT INNOVA

Lakované plechy, bežne používané na strechách sa vyznačujú metalickým ochranným povlakom na oboch stranách, ktorý poskytuje účinnú antikoróznou ochranu. Povrch je pokrytý vrstvou základného ochranného laku a organickej farby. Finálny dekoratívny lak dodáva farbu, textúru a chráni pred vonkajšími vplyvmi.

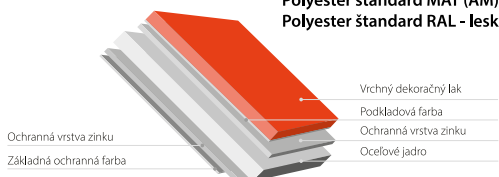
Polyester štandard MAT (AM)  
Polyester štandard RAL - leskPolyester štandard  
MAT (AM)Polyester štandard  
RAL - lesk

**Polyester Standard** – Krytiny s organickým povrchom sú najobľúbenejšie medzi plechovými strešnými krytinami. V súčasnosti sa používajú pozinkované oceľové plechy s obojstrannou vrstvou základnej farby a vrchnou vrstvou organického dekoračného laku. Posledná vrstva je najdôležitejšia, pretože určuje farbu a štruktúru povrchu a tiež chráni pred pôsobením vonkajších vplyvov.

**Lesklý povrch**

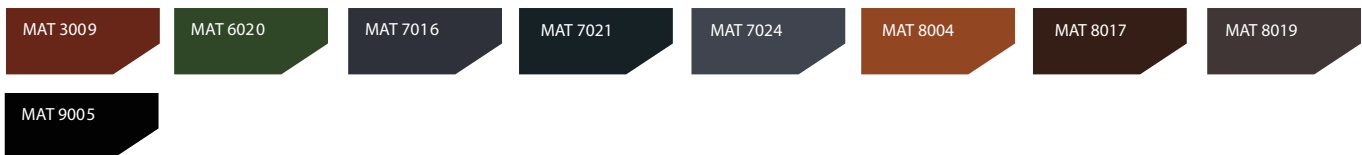
**Matný povrch**

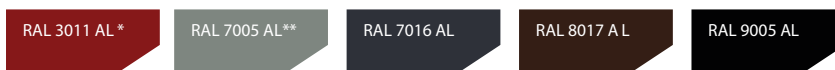
**Superior HB**

**Hliník STUCCO/MAT**

\*Farba nie je k dispozícii v povrchovej úprave Hliník MAT.

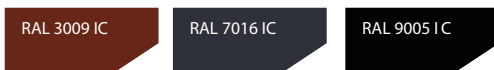
\*\*Farba je k dispozícii len v hrúbke 0,7 mm

**Pladur® Relief IceCrystal**

**Polyester RAL drevodekor**

Technológia tlače neumožňuje presnú reprodukciu náterových farieb, preto sú uvedené farby približné a môžu sa od nich líšiť. Farby vzoriek podliehajú výrobným toleranciam a môžu sa mierne líšiť od materiálu dodaného na miesto dodania.



## Doprava

Objednaný tovar dodávame priamo na miesto uvedené zákazníkom (existuje aj možnosť vyzdvihnutia objednávky vlastnou dopravou). Vykládka tovaru by sa mala vykonávať špeciálnym zariadením alebo ručne s dostatočným počtom osôb (v súlade s prepravnými, skladovacími a záručnými podmienkami). Tým sa zníži riziko poškodenia (škrabance, deformácie alebo iné poškodenia).

## Skladovanie

Skladovaný materiál by sa nemal priamo dotýkať podlahy. Je potrebné ho skladovať na suchom mieste s prístupom vzduchu, čo najďalej od agresívnych chemikálií (kyseliny, hnojivá). Strešná krytina, na ktorej je nalepená ochranná fólia, nesmie byť vystavená priamemu slnečnému žiareniu (ochrannú fóliu je potrebné ihneď odstrániť). V súlade so záručnými podmienkami je nutné strešnú krytinu namontovať najneskôr do 6 mesiacov od dátumu nákupu.

## Montáž

Na montáž krytiny odporúčame použiť samorezné skrutky so špeciálnou podložkou z EPDM (výnimočná odolnosť voči vysokým a nízkym teplotám). Odporúčaná počet skrutiek je 5–8 ks/m<sup>2</sup>. V prípade potreby strihajte krytinu vibračnými nožnicami, nepoužívajte uhlové brúsky, pretože môžu poškodiť ochranné vrstvy lakov. Po ukončení práce je potrebné ihneď odstrániť z povrchu krytiny všetky nečistoty (v súlade s prepravnými, skladovacími a záručnými podmienkami).

## Centrum služieb v oblasti ocele

Aby sme splnili požiadavky zákazníkov, ktorí hľadajú materiál s konkrétnymi vlastnosťami a v konkrétnej fáze výrobného procesu, otvorili sme tzv. Centrum ocelových služieb. V rámci spracovania plechu im ponúkame valcovanie, pozdĺžne a priečne rezanie plechu z kotúčov, presne podľa požiadaviek zákazníka. Služby, ktoré ponúka spoločnosť Blachotrapez, zahŕňajú spracovanie pozinkovanej ocele, aluzinku a plechu s povrchovou farebnou úpravou.

## Hydrocontrol

hydrocontrol

Kondenzácia vodnej pary pod strešnou krytinou je prirodzený jav, ktorý však môže spôsobiť veľké škody. Ak sa vlhkosť nerieši, hrozí vznik plesní, korózia plechu a v najhoršom prípade aj zatekanie alebo premrznutie konštrukcie. Ponúkame vám účinnú ochranu vo forme špeciálnej membrány HydroControl. Ako to funguje? Membrána sa nanáša priamo na spodnú stranu krytiny už pri výrobe. Hlavná výhoda: Zabraňuje stekaniu kondenzovanej vody do podkrovia a chráni vašu strechu aj izoláciu.

## SPS systém profilovania

Technológia SPS (Self Protecting System) umožňuje spracovávať oceľový materiál za ideálnych podmienok bez ohľadu na vonkajšiu teplotu. To je kľúčové pre dokonalé tvarovanie plechu a ochranu lakovaného povrchu.

### Hlavné výhody:

**Extrémna odolnosť:** Strešná krytina lepšie odoláva korózii, poškodeniu a vonkajším vplyvom.

**Dlhá životnosť:** Materiál si zachováva svoje vlastnosti aj estetický vzhľad po desiatky rokov.

**Prémiová záruka:** Vďaka tejto inovácii sme mohli výrazne predĺžiť záruky na materiály od spoločnosti ThyssenKrupp Steel:

- Pladur® Relief iceCrystal: Záruka predĺžená z 20 na 55 rokov.

- Pladur® Wrinkle MAT: Záruka predĺžená z 15 na 45 rokov.



# Blachotrapez

Maloobchodná sieť predajní na Slovensku

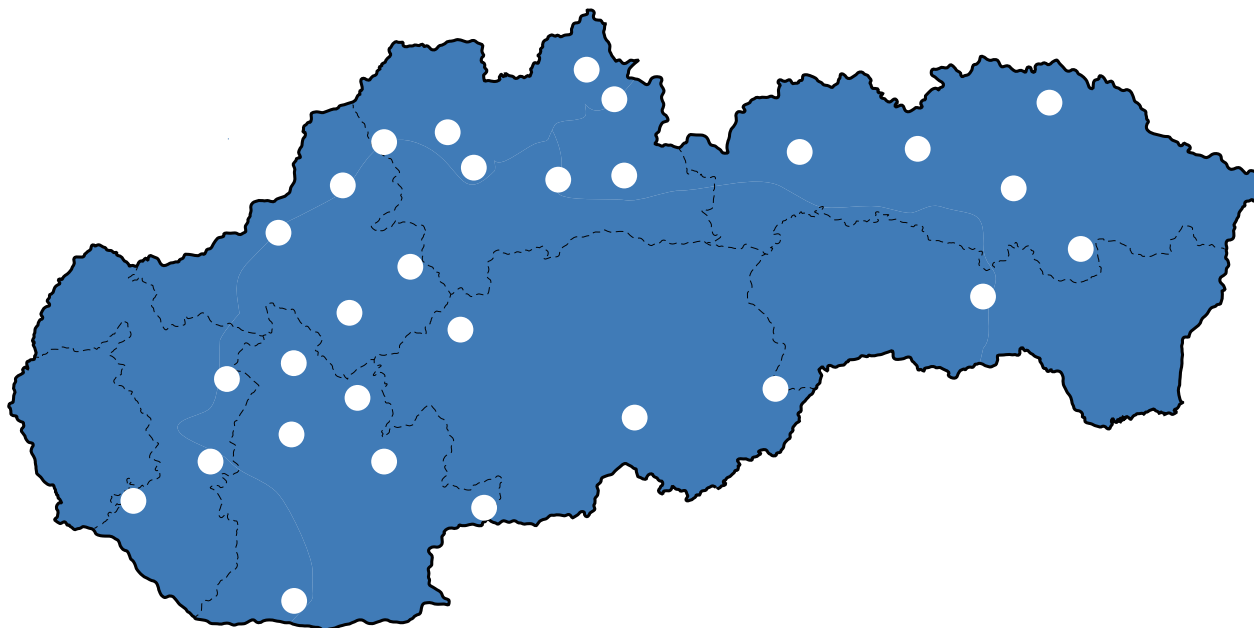

## Galanta

Matúškova cesta 881  
924 01 Galanta

+421 911 950 311 | matuskovo@blachotrapez.sk

## Hlohovec

Dukelská 24  
920 01 Hlohovec

+421 33 73 02 505 | hlohovec@blachotrapez.sk

## Ivanka pri Nitre

Novozámocká 89  
951 12 Ivanka pri Nitre

+421 911 950 263 | nitra@blachotrapez.sk

## Kalná nad Hronom

Nitrianska 9  
935 32 Kalná nad Hronom

+421 911 950 328 | kalna@blachotrapez.sk

## Kežmarok

Michalská 18  
060 01 Kežmarok

+421 911 950 298 | kezmarok@blachotrapez.sk

## Komárno

areál ARRIVA, Bratislavská cesta  
945 01 Komárno

+421 911 950 336 | komarno@blachotrapez.sk

## Košice

Jarmočná 2859/1  
040 01 Košice

+421 911 950 296 | haniska@blachotrapez.sk

## Kvetoslavov

Hlavná 162  
930 41 Kvetoslavov

+421 911 690 974 | kvetoslavov@blachotrapez.sk

## Ladce

Hviezdoslavova 115  
018 63 Ladce

+421 911 950 260 | ladce@blachotrapez.sk

## Lipany

Krivianska 547  
082 71 Lipany

+421 911 950 326 | lipany@blachotrapez.sk

## Lipníky

Lipníky 44  
082 12 Lipníky

+421 911 950 303 | lipniky@blachotrapez.sk

## Liptovský Mikuláš

1. mája 4312  
031 01 Liptovský Mikuláš

+421 911 950 305 | liptovskymikulas@blachotrapez.sk

## Lučenec

Zvolenská cesta 277  
984 01 Lučenec

+421 903 484 439 | lucenec@blachotrapez.sk

## Mýtná Nová Ves

Mýtna Nová Ves 75  
956 11 Mýtna Nová Ves

+421 911 950 270 | mytna@blachotrapez.sk

## Námestovo

Michalov 1621  
029 01 Námestovo

+421 910 950 253 | namestovo@blachotrapez.sk

## Partizánske

Bielická 173  
958 01 Partizánske

+421 911 950 268 | partizanske@blachotrapez.sk

## Predmier

Predmier 423  
013 51 Predmier

+421 911 950 266 | predmier@blachotrapez.sk

## Prievidza

Nedožerská 10  
971 01 Prievidza

+421 911 950 274 | prievidza@blachotrapez.sk

## Ružomberok

Bystrická cesta 45  
034 01 Ružomberok  
+421 911 762 300 | ružomberok@blachotrapez.sk

## Svidník

Bardejovská 713  
089 01 Svidník  
+421 915 940 267 | svidnik@blachotrapez.sk

## Šahy

Hontianska cesta 995/46  
936 01 Šahy  
+421 911 950 324 | sahy@blachotrapez.sk

## Teplička nad Váhom

Sv. Floriána 189/1  
013 01 Teplička nad Váhom  
+421 910 950 257 | teplicka@blachotrapez.sk

## Tornaľa

Francisciho 46  
982 01 Tornaľa  
+421 911 950 338 | tornaľa@blachotrapez.sk

## Trenčín

Bratislavská 21  
911 01 Trenčín  
+421 911 950 276 | trencin@blachotrapez.sk

## Tvrdošín

Vojtaššákova 604  
027 44 Tvrdošín  
+421 910 950 254 | tvrdosin@blachotrapez.sk

## Vranov nad Topľou

Sládkovičova 603  
093 01 Vranov nad Topľou  
+421 911 950 307 | vranov@blachotrapez.sk

## Vrútky

Fr. Partizánov 37  
038 61 Vrútky  
+421 911 950 267 | vrutky@blachotrapez.sk

## Zlaté Moravce

ul. Továrenská 31  
953 01 Zlaté Moravce  
+421 911 950 331 | z.moravce@blachotrapez.sk

## Žiar / Ladomerská Vieska

ul. Priemyselná 267/23  
965 01 Žiar/Ladomerská Vieska  
+421 911 950 280 | ziar@blachotrapez.sk

# Blachotrapez

Veľkoobchodné zastúpenie na Slovensku

## Štefan Ondračka

Oblasť Juh  
s.ondracka@blachotrapez.sk  
+421 911 950 269

## Peter Krchňavý

Oblasť Západ/Sever  
p.krchnavy@blachotrapez.sk  
+421 911 396 361

## Richard Hudák

Oblasť Východ  
r.hudak@blachotrapez.sk  
+421 911 950 323



GROUP  **BLACHOTRAPEZ**



027 44 Tvrdošín  
ul.Vojtaššákova 604



T.: +421 43 53 92 096



velkoobchod@blachotrapez.sk  
www.blachotrapez.sk



IČO: 36423416  
DIČ: SK2021879541